

# MODELARZ



MIESIĘCZNIK LIGI OBRONY KRAJU  
DLA MODELARZY KOŁOWYCH, LOTNICZYCH  
OKRĘTOWYCH I RAKIETOWYCH  
ROK XVI • SIERPIEŃ 1970 R. • CENA 4,50 ZŁ

8 (183)



## CHŁOPCY pana JULIANA



**W** Sosnowcu na podwórku przy ul. Ostrogórskiej 13, już z daleka zobaczyć można bielejące makiety, które przypominają siaławiacz min „Gryf”, krążownik „Aurora” oraz czołg T-34 „Rudy”. Jak się dowiadujemy, ma tu swoją podwórkową pracownię emerytowany nauczyciel Julian Grabowiecki z Sosnowca. Człowiek o ciekawej historii. Będąc synem robotniczego Zagłębia przed wojną dzielił losy wielu Jemu podobnych. Bezrobotnie, brak jakichkolwiek perspektyw, beznadziejność rządziły wówczas dniami jego życia. Dopiero w Polsce socjalistycznej, mógł rozwijać swoje młodzieńcze marzenia. Zapisuje się do Liceum Ogólnokształcącego. Mając już 60 lat zdaje maturę, a następnie uczy się w Studium Nauczycielskim w Opolu. Zostaje nauczycielem. Kilka lat pracy z młodzieżą, było finałem marzeń życiowych, lecz i to przerywa podeszły wiek — trzeba było pójść na emeryturę. Wydawać by się mogło, że znów przyjdą szare dni. A jednak nie. Z niebываła pasją Julian Grabowiecki przystępuje do dalszej pracy z młodzieżą, już nie w szkole, lecz na podwórku swojego domu. Zbiera gromadkę chłopców i wraz z nimi buduje makiety pływające „Aurory”, „Gryfa”, lotniskowca „Przyjaźń”, czołgu T-34 „Rudy”. Zdoływa popularność nie tylko w Sosnowcu,



lecz również w Warszawie, Katowicach, na Wybrzeżu. Pisze o nim prasa. Czasami ulicami Sosnowca przeciąga dziwny pochód dziesięciami, który przy dźwiękach orkiestry transportuje swoje makiety z ulicy Ostrogórskiej do Parku Młodych, by tam pokazać je szerszej publiczności. Cieszymy się z sukcesów J. Grabowieckiego, chociaż nie jest to praca typowo modelarska, propagowana przez nasze czasopismo. Ale niech tam, im więcej kwiatów, tym wesele. Na zdjęciach makiety chłopców Grabowieckiego. Sam nauczyciel widoczny przy lufie armaty „RUDEGO”. S. M. Fot. Z. Kempa

Wydawnictwa, fundatorzy nagród i Centralna Komisja Szkolna i Modelarska LOK zgłosiły łącznie 19 pozycji do rozpatrzenia. Jury — złożone z przedstawicieli Ministerstwa Oświaty i Szkolnictwa Wyższego, Komitetu Nauki i Techniki, Centralnej Rady Związków Zawodowych, Zarządu Głównego LOK i Centralnej Komisji Szkolnej i Modelarskiej LOK — zakwalifikowało do nagród niżej wymienione prace:

1. **MINIODBIORNIKI TRANZYSTOROWE** — autor Sławomir Wołoszek — nagroda Ministerstwa Oświaty i Szkolnictwa Wyższego.
2. **ELEKTRONIKA DLA WSZYSTKICH** — autor Janusz Wojciechowski — nagroda przewodniczącego Komitetu Nauki i Techniki.
3. **KSIĘGA WROŻB PRAWDZYWYCH** — autor Stefan Bratkowski — nagroda Centralnej Rady Związków Zawodowych.
4. **MODELE JACHTÓW ŻAGLOWYCH** — autor Jan Marczak — nagroda Ministerstwa Oświaty i Szkolnictwa Wyższego.
5. **GALWANOTECHNIKA DOMOWA** — autor Stefan Sekowski — nagroda Centralnej Rady Związków Zawodowych.

## Nagrody dla najlepszych

**Z**ainicjowany przez Ligę Obrony Kraju konkurs na najlepszą książkę roku, popularyzującą wiedzę techniczną wśród młodzieży, zatacza coraz szersze kręgi. W tym roku liczba fundatorów nagród została powiększona o Centralną Radę Związków Zawodowych, a liczba nagród zwiększona do pięciu.



Jednocześnie przyznano Wydawnictwu Harcerskiemu dyplom uznania za aktywną działalność w zakresie popularyzacji wiedzy technicznej wśród młodzieży w 1969 r.

Dyplomy okolicznościowe i nagrody pieniężne wręczył wyróżnionym honorowy przewodniczący jury, prezes Zarządu Głównego LOK gen. bryg. Zbigniew Szydłowski wraz z gratulacjami i życzeniami dalszej owocnej pracy na tym odcinku.

### NASZA OKŁADKA

Na tegorocznych XVII Mistrzostwach Polski modeli pływających zdalnie sterowanych w Łodzi, wśród innych modeli estetyka wykonania wyróżniał się model krążownika „Wariag”, skonstruowany przez modelarzy Elżbietę Kasprzyk i Wiesława Oblesiorskiego z Krakowa. Konstruktorzy widoczni na zdjęciu.

Reportaż z zawodów wewnątrz numeru.

FOTO: S. SMOLIS

## Towarzyszom „po piórze”

Zanim ukaże się ten numer w sprzedaży, przebrzmia już zapewne ostatnie echa wielkiego wydarzenia — jubileuszu 1000 numeru i 40-lecia istnienia „Skrzydlatej Polski”.

Nie będą więc nasze gratulacje i życzenia dla bratniego organu pierwsze, ale z całą pewnością będą najserdeczniejsze. I to bynajmniej nie dlatego, że tak nam wypada pisać, bośmy ostatni.

W szlachetnej misji wychowywania coraz liczniejszych zastępów entuzjastów przestworzy — jesteśmy dostojnej Jubilatce najbliżsi. Stoimy z nią wszak ramieniem w ramię we wspólnym froncie politechnizacji społeczeństwa. Łatwiej nam przeto ocenić trud — trafniej docenić zasługi naszej starszej siostrzycy — „Skrzydlatej Polski”.

Na Waszą więc cześć ten toast, Drodzy Towarzysze i Przyjaciele! Sto lat dla „Skrzydlatej Polski” od zespołu redakcyjnego czasopism modelarskich Ligi Obrony Kraju.

# XVII MISTRZOSTWA POLSKI MODELI RC PŁYWAJĄCYCH W ŁODZI

**O**RGANIZATOREM kolejnych mistrzostw Polski modeli pływających zdalnie sterowanych był tym razem Zarząd Wojewódzki LOK w Łodzi. Impreza odbyła się 19—21 czerwca w pięknie położonej podmiejskiej miejscowości Arturówek. A że organizatorzy „zaplanowali” również piękną, upalną pogodę, więc wszystko udało się „na medal”, zaś tłumnie zebrana publiczność miała okazję do podziwiania tej pięknej imprezy.

Na starcie stanęło 11 ekip wojewódzkich. Zabrakło przedstawicieli Białegostoku, Lublina, Opola, Olsztyna, Rzeszowa, Warszawy woj. i Zielonej Góry. Ciekawe, jak długo jeszcze te ZW będą się tłumaczyć, że nie ma u nich radiomodelarzy?

Sądząc ze składu ekip można się było spodziewać poważnego przetasowania w kolejności zajętych miejsc zespołowych. Jednak ekipa Warszawy stol. i tym razem okazała się bezkonkurencyjna (w składzie: A. Rawski, J. Pietrzak, S. Matuszczak i M. Rozwenc) i odniosła wysokie zwycięstwo nad pozostałymi reprezentacjami różnicą aż 2 497 pkt. Otrzymała więc na własność puchar przechodni „Młodego Technika”, jako że było to już trzecie kolejne zwycięstwo. Redaktor naczelny „Młodego Technika”, mgr Zbigniew Przyrowski, wręczając puchar oznajmił, że tradycja fundowania pucharu przechodniego zostanie utrzymana, a przyszłoroczne trofeum przechodnie będzie jeszcze efektowniejsze.

## CO CIESZY

Najbardziej to chyba młody wiek wielu zawodników i dużo nowych twarzy. W zawodach o randze mistrzostw Polski startowali nawet 14- i 15-letni chłopcy, jak Andrzej Jachimek i Stanisław Radwan z Oświęcimia, Sławomir Pa-procki z Łodzi, Lucjan Bryll z Kruszwicy, Bronisław Taborowski z Łodzi. Nawet jeśli uwzględnić fakt, że w przygotowaniach do startów pomagali im



Dośkonale wykonany model holownika H-300 przez Jana Kokoszkę z Katowic

Liczba uczestników biorących udział w mistrzostwach Polski modeli pływających zdalnie sterowanych w Łodzi w 1970 r.

W klasie F1-E30 prędkościowe z silnikami elektrycz. do 30 w	14
„ F1-E500 prędkościowe z silnik. elektrycz. do 500 w	16
„ F1-V2,5 prędkościowe z silnik. spalin. do 2,5 cm <sup>3</sup>	8
„ F1-V5 prędkościowe z silnik. spalin. do 5 cm <sup>3</sup>	5
„ F1-V15 prędkościowe z silnik. spalin. do 15 cm <sup>3</sup>	9
„ F2a redukcyjne o wymiarach do 1100 mm	6
„ F2b redukcyjne o wymiarach do 1700 mm	6
„ F3-E manewrowe z silnikami elektrycznymi	21
„ F3-V manewrowe z silnikami spalinowymi	15
„ F4 polowanie na baloniki	30
<b>Razem</b>	<b>130</b>

starsi koledzy z modelarni, to i tak ich udział i zajęte miejsca należy oceniać bardzo wysoko.

Drugim godnym podkreślenia jest fakt, że część uczestników pochodziła z modelarni wiejskich, jak np. Mirosław Brzoza, Stanisław Włacek i Tadeusz Król z Kowali, pow. Kielce, lub z małych miasteczek, jak np. Janusz Smyk i Czesław Kruszczyński, obaj z Kruszwicy. To dobrze, że bakcył modelarstwa dotarli również poza miasta powiatowe. Widać, że młodzieży wiejskiej nieobce są tajniki minielektroniki.

Trzecią charakterystyczną dla zawodów modelarskich LOK cechą jest fakt, że 68 proc. aparatur, którymi posługiwano się na tej imprezie, stanowią własne konstrukcje. Zdobywcy I miejsce w klasie F1-V15, Kazimierz Sałatowski z Wałbrzyska i w klasie F2a Jan Kosmala ze Skalmierzyca, pow. Ostrów Wlkp. udowodnili, że ich własne aparaty nie ustępują w praktyce renomowanym wyrobom marki Simprop, Variophon, Varioton.

Warto również podkreślić prawdziwie koleżeńską i sportową atmosferę jaka panowała podczas imprezy. Wzajemna pomoc, dzielenie się wszystkimi doświadczeniami, a nawet sprzętem pomocniczym — to przykład i dla innych dyscyplin sportu modelarskiego.

## WYNIKI

Liczbę uczestników biorących udział w poszczególnych klasach przedstawiono w załączonej tabeli. Wskazuje ona na powodzenie poszczególnych klas wśród modelarzy.

Wyniki we wszystkich klasach są lepsze niż w 1969 r. Nie będziemy ich jednak omawiać, gdyż rezultaty trzech najlepszych zawodników podane są przy nazwiskach zwycięzców. To wystarczy do porównań. Niepokoi fakt słabego obesiania naszej koronnej konkurencji w której mogliśmy zawsze liczyć na sukcesy na zawodach międzynarodowych, mianowicie modeli redukcyjnych, tj. klasy F2. Łącznie było tylko 12 modeli, z czego 7 to modele znane już z lat ubiegłych. Szkoda, może w przyszłym roku będzie lepiej i w tej klasie, która u widzów cieszy się największym powodzeniem.

**JAN MARCZAK**

(dalszy ciąg na str. 25)



Dobrze zapowiadający się młody modelarz Andrzej Jachimek z Oświęcimia, woj. krakowskie



Zdobywca drugiego miejsca w klasie F1-E30 czternastoletni Stanisław Radwan z Oświęcimia, woj. krakowskie



Mirosław Brzoza ze wsi Kowale, pow. Kielce, na stanowisku startowym



Tadeusz Gruca i Marian Krzyżanowski przygotowują makietę rakiety nośnej „Diamant-6” do odpalenia.

Dla 25 zawodników czeskosłowackich zawody te były ostatnią eliminacją przed I Mistrzostwami Świata Modeli Raket w Jugosławii, a jednocześnie stanowiły konfrontację aktualnego stanu modelarstwa raketowego ekip zagranicznych.

Impreza została rozegrana w konkurencjach: modeli raket ze spadochronem, modeli raket z taśmą, raketoplanów i modeli raket.

W każdej konkurencji (z wyjątkiem makiet raket), wszyscy zawodnicy wykonywali swymi modelami po dwa starty, zaś makietą — tylko jeden.

W pierwszym dniu zawodów zostały rozegrane konkurencje modeli raket i raketoplanów, w drugim dniu startowały makiety raket.

Zawody odbywały się w złych

dały modele. Prawie w każdej ekipie zdarzyły się wypadki zagubienia modeli, spotkało to również zawodnika polskiego.

Wszystkie konstrukcje modeli raket ze spadochronem i z taśmą były podobne do siebie. Korpusy i stateczniki były zbudowane z balsy, kartonu lub papieru światłoczułego, spadochrony zaś przeznaczone do odzyskiwania raket — z folii polietylenowej i tkaniny o średnicy od 200—1000 mm.

Raketoplany startujące w zawodach były różnej konstrukcji, a powodzenie przy tej pogodzie miały raketoplany o dużej powierzchni nośnej i dużym (dopuszczalnym) ciężarze.

Najbardziej atrakcyjną okazała się konkurencja modeli raket, w

# WIELKA IMPREZA rakietowa PRZED MISTRZOSTWAMI ŚWIATA

**N**AJBARDZIEJ popularne wśród imprez modelarstwa raketowego w Czechosłowacji są od szeregu lat organizowane w miejscowości Dubnica — Zawody Modeli Raket pod nazwą „Dubnicki maj”.

W tej wielkiej imprezie biorą udział najlepsi modelarze całego kraju oraz zaproszone ekipy zagraniczne. Polscy modelarze raketowi mieli już przyjemność trzy razy w niej uczestniczyć, lecz właśnie o tegorocznej imprezie „Dubnicki maj 1970”, chciałbym jako kierownik ekipy polskiej napisać kilka słów.

Zawody odbyły się w dniach 22—23 maja na lotnisku Aeroklubu Dubnickiego z udziałem 44 zawodników. Wśród nich byli modelarze raketowi z Bułgarii, Jugosławii i Polski. Bułgarię i Jugosławię reprezentowały ekipy po ośmiu zawodników, zaś ekipę polską trzech zawodników.

warunkach atmosferycznych (silny wiatr, opady, niski pulap chmur, słaba termika, zimno) i tu tkwiło źródło wielu niepowodzeń i niskich wyników lotnych modeli. Dotyczy to szczególnie lotów modeli raket ze spadochronem i raketoplanów, które pod wpływem silnych wiatrów i wobec braku dobrej widoczności nie zawsze mogły być kontrolowane przez chronometrażystów i samego zawodnika, stąd też wynikała duża liczba wypadków zagubienia modeli, co równało się dla zawodnika po pierwszym starcie niezaliczeniem konkurencji. Dodatkową przeszkodą był bardzo podmokły i lesisty teren, na który opa-

której startowało 23 zawodników, w tym 20 czeskosłowackich i 3 polskich.

Zawodnicy jugosłowiańscy i bułgarscy nie brali udziału w tej konkurencji.

Poziom makiet pod względem wykonania i estetyki był przeciętny. Poprawne loty wykonało tylko 10 makiet, w tym wszystkie zawodników polskich, które osiągały wysokość lotu około 200 m.

Nasi zawodnicy startowali makietami raket nośnych typu „Sojuz”, „Saturn IB” i „Diamant-6”. I miejsce w konkurencji makiet zdobyła makiet rakiety „Wostok” (889 pkt.) — zawodnika słowackiego K. Jerabka. Najlepszym wśród Polaków był Ryszard Wróblewski, który makietą rakiety „Saturn IB” zdobył 6 miejsce.

Modele zawodników polskich startowały na silnikach produkcji krajowej, które okazały się niezawodne w działaniu. Wszystkie modele pozostałych zawodników startowały na silnikach produkcji słowackiej „Adast” z Dubnicy. Silniki te z wyjątkiem klasy 2,5 Ns były dobre. Prawdopodobnie na mistrzostwach świata na tych silnikach będzie startować wiele modeli raket zawodników zagranicznych, ponieważ w tej chwili Słowacja jest jedynym producentem masowym silników raketowych w obozie socjalistycznym, jeśli nie liczyć za-



Ekipa polska w towarzystwie uroczej Zimanówny pozuje do zdjęcia po zawodach.



Ryszard Wróblewski i Tadeusz Gruca przygotowują raketoplan do startu.



Natasa Barac zawodniczka jugosłowiańska — jedyna kobieta biorąca udział w zawodach.



V. Mitropolski — czołowy zawodnik Bułgarii.

wodników polskich, których modele startować będą na silnikach produkcji krajowej.

Impreza „Dubnicki maj 1970” wykazała, że modelarstwo raketowe w Czechosłowacji od czasu powstania (1963 r.) do chwili obecnej zrobiło ogromny krok naprzód w kierunku masowego szkolenia, techniki budowy modeli i jakości silników. Obecnie na terenie Czechosłowacji jest zarejestrowanych około 1400 modelarzy raketowych, działających w klubach raketowych i różnych ogniwach SVAZARM.

Jako dobrzy zawodnicy zademonstrowali się również bułgarscy koledzy, którzy zajęli czołowe miejsca w konkurencji raketoplanów, modeli raket z taśmą i ze spadochronem. Szkoda tylko, że nie byli przygotowani do udziału w konkurencji makiet.

W ekipie jugosłowiańskiej najlepsze wyniki w konkurencji raketoplanów uzyskali sympatycy zawodnicy z Zagrzebia — V. Sabljar (II miejsce) i M. Horvat (IV). Pozostali zawodnicy jugosłowiańscy — a wśród nich znani modelarze raketowi bracia Duszan i Aleksander Nadzaratowie oraz A. Stojanović — zajęli dalsze miejsca.

Ekipę polską reprezentowali na zawodach: **Ryszard Wróblewski, Marian Krzyżanowski i Tadeusz Gruca**. Byli oni najmłodszymi zawodnikami imprezy. Mimo że nie zdobyli najlepszych miejsc, na pewno wynieśli z niej doświadczenia, które wykorzystają w dalszej działalności modelarskiej w kraju i zagranicą.

#### I. KONKURENCJA MODELI RAKIET ZE SPADOCHRONEM

1. O. Saffek — Czechosłowacja — 484 sek., 2. J. Hrbek — Czechosłowacja — 396 sek., 3. D. Roseberg — Czechosłowacja — 324 sek., 11. Marian Krzyżanowski — 201 sek., 15. Ryszard Wróblewski — 187 sek., 18. Tadeusz Gruca — 158 sek.

#### II. KONKURENCJA RAKIETOPLANÓW

1. V. Mitropolski — Bułgaria — 174 sek., 2. V. Sabljar — Jugosławia — 172 sek., 3. O. Alsurban — Czechosłowacja — 145 sek., 14. Ryszard Wróblewski — 73 sek., 15. Tadeusz Gruca — 68 sek., 39. Marian Krzyżanowski (nie odnalazł raketoplanu).

#### III. KONKURENCJA MODELI RAKIET Z TAŚMĄ

1. O. Saffek — Czechosłowacja — 90 sek., 2. R. Milanov — Bułgaria — 85 sek., 3. P. Kínol — Czechosłowacja — 82 sek., 7. Marian Krzyżanowski — 75 sek., 26. Tadeusz Gruca — 60 sek., 37. Ryszard Wróblewski — 42 sek.

#### IV. KONKURENCJE MAKIET RAKIET

1. K. Jerabek — Czechosłowacja — makiet „Wostok” — 899 pkt., 2. T. Indruch — Czechosłowacja — makiet „Saturn V” — 865 pkt., 3. O. Saffek — Czechosłowacja — makiet „Little Joe-II” — 842 pkt., 6. Ryszard Wróblewski — makiet „Saturn IB” — 761 pkt., 10. Marian Krzyżanowski — makiet „Sojuz” — 703 pkt., 12. Tadeusz Gruca — makiet „Diamant-6” — 608 pkt.

tekst i zdjęcia  
**B. KONICKI**

# Francuskie rakiety bojowe

## CZĘŚĆ I

## NORD AS 30

Francuskie rakiety bojowe nie są na ogół szerzej znane. Składa się na to kilka przyczyn. Przede wszystkim istnieje tylko bardzo skromne publikacje na ten temat. Jednocześnie preferuje się rakiety USA bądź ZSRR. Pragnąc nadrobić braki w tej dziedzinie, zaprezentuje Czytelnikom „Modelarza” zespół sześciu francuskich pocisków raketowych w dwóch kolejnych pracach.

## MASURCA

MASURCA jest pociskiem typu woda—woda, zbudowanym z dwóch stopni. Pierwszy stopień, mający cztery silniki startowe, stanowi urządzenie wspomagające start. Drugi stopień wyposażony jest w urządzenia do kierowania oraz głowicę bojową. Głowica ta posiada konwencjonalny materiał wybuchowy. Konstrukcja rakiet powstała w MORSKIM ARSENALE w RUELE, który prowadził główne prace konstrukcyjne i wyposażeniowe.

Rakiety typu MASURCA znajdują się na uzbrojeniu dwóch francuskich fregat: Suffren i Duquesne. Stanowią one ich główne uzbrojenie przeciwlotnicze. Sterowanie odbywa się za pomocą dwóch systemów zdalnego kierowania (CFTH, oraz CSF) przy pomocy radaru oraz półaktywnego samonaprowadzenia. Silniki obu stopni zawierają stały materiał pędny. Kierowanie odbywa się wyłącznie czterema statecznikami drugiego stopnia.

**Dane techniczne:** długość całkowita — 8,6 m, długość drugiego stopnia — 5,294 m, średnica kadłuba — 0,406 m, rozpiętość stateczników — 1,5 m, ciężar całkowity — 1850 kg, ciężar drugiego stopnia 840 kg, zasięg — 40 km.

## PLUTON

PLUTON jest taktycznym pociskiem raketowym wyposażonym w głowicę atomową. W 1967 roku znajdował się w okresie prób. Według założeń jego zasięg minimalny miał wynosić około 10 km, a zasięg maksymalny 120 km. Produkcją i wyposażeniem zajmują się dwa zakłady: NORD i SUD AVIATON. NORD kierował pracami przy układach kierowania i sterowania oraz zajmuje się budową silnika.

SUD jest odpowiedzialny na całość prac związanych z konstrukcją i aerodynamiką rakiet. Pocisk przystosowano do przewozu i odpalenia na podwoziu lekkiego czołgu AMX-30. Pocisk wyposażony jest w silnik na stały materiał pędny o dużej sile ciągu.

**Dane techniczne:** długość całkowita — 7,6 m, średnica kadłuba — 0,65 m, ciężar — 2350 kg.

NORD AS 30 jest dwustopniowym taktycznym pociskiem lotniczym typu powietrze — ziemia. Silniki wyposażone są w stały materiał pędny. Pociski są sterowane automatycznie za pomocą promieni podczerwonych lub fal radiowych. Ze względu na dobrą celność i łatwość kierowania znajdują się na uzbrojeniu lotnictwa Wielkiej Brytanii, NRF i Południowej Afryki. Stanowią one podstawowe uzbrojenie szturmowe taktycznego bombowca francuskiego typu CANDERRA.

Do roku 1967 wyprodukowano ich 5 tysięcy sztuk.

**Dane techniczne:** długość całkowita — 3,9 m, średnica — 0,34 m, rozpiętość skrzydeł — 1 m, ciężar — 520 kg, prędkość — 450—500 metrów na sekundę, zasięg 11—12 km.

## BUDOWA MODELI

MASURCA — Model najlepiej wykonać w wersji dwustopniowej. W pierwszym stopniu można umocować trzy silniczki produkcji WAT. W drugim stopniu należy wówczas umieścić silnik z Katowic (łuska naboju sygnałowego). Można również zastosować silnik WAT, jednak rozmiar miejsca w kadłubie pozwala nam zastosować silnik o większych rozmiarach. Podziałka lewa dotyczy właśnie tego przypadku. Podziałka prawa umożliwia skonstruowanie modelu z jednym silnikiem z Katowic w pierwszym stopniu i jednym silnikiem WAT w drugim stopniu.

Całość malujemy wyłącznie kolorem białym i czarnym. Sposób malowania jest przedstawiony na rysunku.

PLUTON — Model jest niezwykle prosty do zrobienia. Najlepiej zrobić go w wersji jednostopniowej. Podziałka lewa dotyczy silnika WAT, prawa — silnika z łuski.

NORD AS 30 — Model dosyć trudny ze względu na sporą liczbę szczegółów. Trudność może sprawiać wykonanie makiet czterech bocznych dysz silnika.

Można to zrobić następująco: wykonujemy najpierw pełne cztery dysze (miękkie drewno), odpowiednio je przycinamy i przyklejamy do kadłuba. Makiety dysz nie utrudniają wypływu gazów z silnika. Ostatnią część kadłuba z dyszami najlepiej zrobić osobno. Mocować powinno się razem z silnikiem.

Rysunek przedstawia wersję jednostopniową. Można także wykonać wersję dwustopniową. Pierwszym stopniem będzie wówczas część kadłuba do skrzydeł. Na kadłubie znajdują się trzy napisy. Miejsca napisów są oznaczone.

**KRZYSZTOF RUKUSZEWICZ**

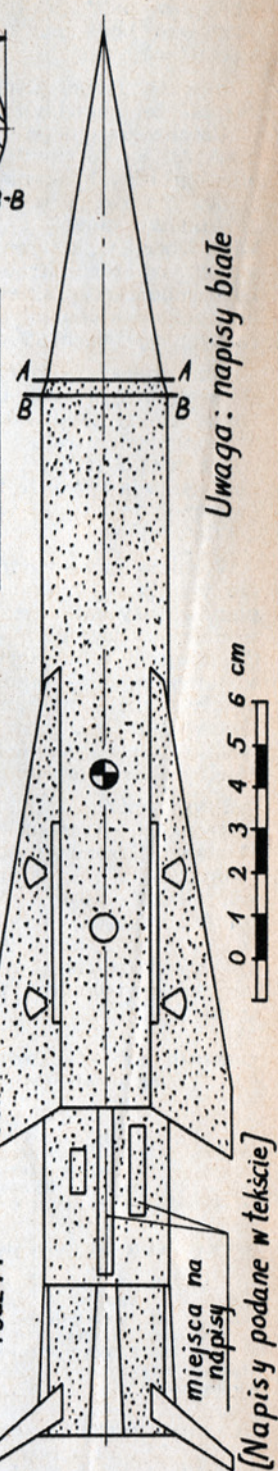
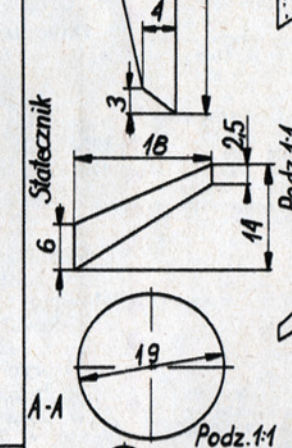
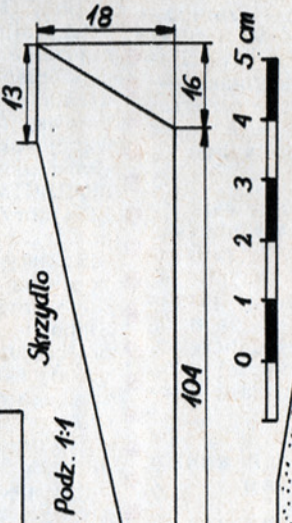
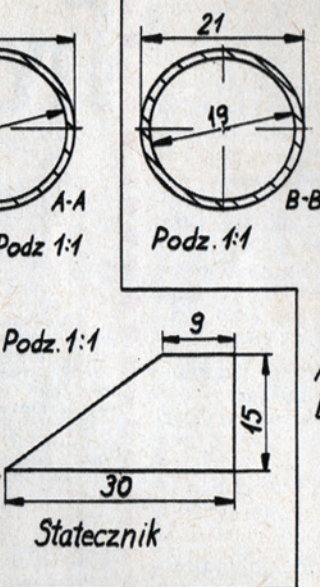
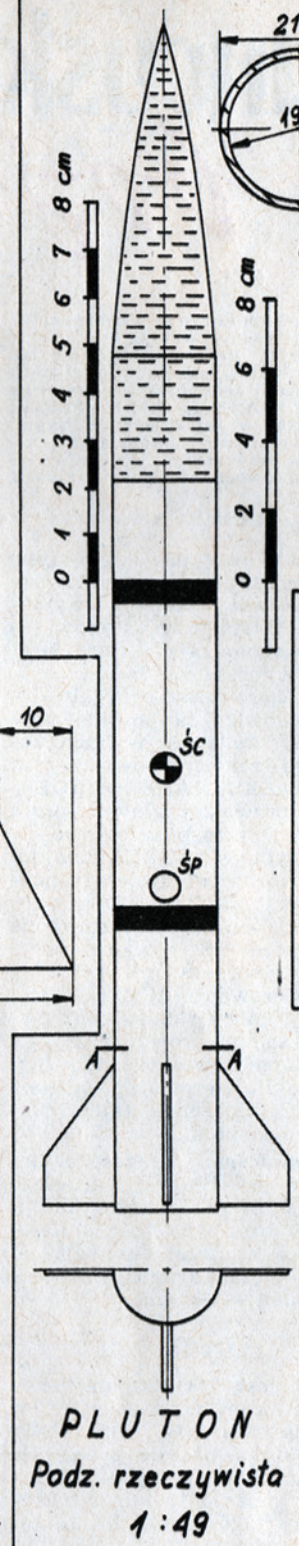
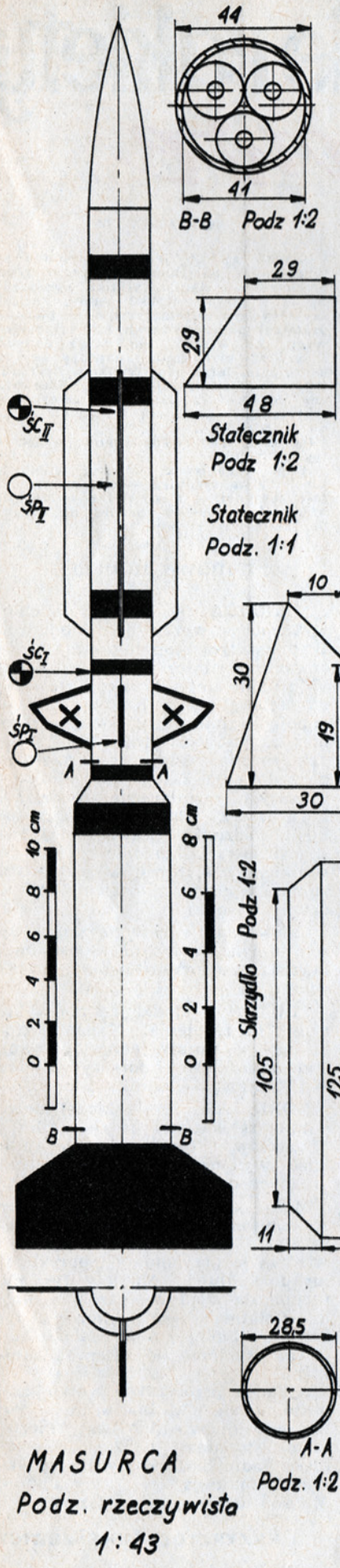

**Malowanie rakiet**  
 kolor :  
 biały   
 czarny   
 granatowy   
 zielony 

**FRANCUSKIE RAKIETY BOJOWE I**  
 Widak od strony silnika. Podz. 1:1  
 Opracował: Kreslil Rukuszowicz  
 Jlosć ark. 1  
 Nr. ark. 1

Uwaga: napisy białe

(Napisy podane w tekście)

# RAKIETY nad GÓRAMI

**N**OWY SĄCZ to jedno z czterech miast (po Toruniu, Szczecinie i Krośnie), gdzie rozgrywano tegoroczne zawody modeli rakiet APRIL. Podobnie jak w latach ubiegłych obowiązywał na nich regulamin FAI przewidujący trzy klasy modeli: rakiety czasowe, raketoplany i makiety rakiet. Na zawodach tych były one napędzane niezawodnymi silnikami raketowymi konstrukcji DOC, DR E. WOZNIAKA i A. TOMASZEWSKIEGO z WAT-u. Stosowano silniki raketowe tzw. piątki, dziesiątki i dwudziestki. Cyfry te oznaczają impuls całkowity paliwa wyrażony w Ns (niutonosekundach). W zależności od kategorii modelu stosuje się różne silniki. Rakiety czasowe są napędzane silnikami o wartości 5 Ns z pięciosekundowym opóźnieniem zapalania ładunku mlotającego służącego do wypchnięcia spadochronu z kadłuba rakiety. W raketoplanach stosuje się silniki podobne do ww., lecz o mniejszym opóźnieniu — 5 Ns z 3-sekundowym opóźnieniem. W raketach redukcyjno-latających stosuje się w zależności od ich wielkości — silniki o wartości 10 Ns z 4-sekundowym opóźnieniem oraz 20 Ns z 2–3-sek. opóźnieniem. Maksymalny impuls tych silników nie może przy tym przekroczyć 80 Ns. Drugim ograniczeniem wielkości rakiety jest jej ciężar startowy do 500 gramów. A oto przybliżone wymiary silników: średnica 19,1 mm, długość dla 5 Ns — 50 mm, 10 Ns — 58 mm, 20 Ns — 65 mm.

Najciekawszą grupą modeli rakiet są na każdych zawodach rakiety redukcyjno-latające. W tych zawodach brały udział następujące typy rakiet wykonane w następującej podziale: Wostok 1:50, Meteor 1 — 1:5, Meteor 2 — 1:6,3, Meteor 3 — 1:2, 1:6, Saturn V — 1:135, 1:200, Hornet John 1:10,5, Saphir 1:56,5, A4 1:40, Diament 1:15, Centaur 1:10, Dragon 1:10, MGM-3A-Corporal 1:32,5, Veronique 1:8,8, Nike Hercules 1:17,5 oraz Astrobee, Sereb i ARC Athena.

Większość tych konstrukcji była wy-



Największy model latający polskiej rakiety meteorologicznej, to dzieło Klemensa Dziedzica z Gliwic.



Najbardziej stateczny model rakiet redukcyjno-latającej, wykonany przez Macieja Kolińskiego z Łodzi.

nych rakiety. A oto kryteria, według których oceniano tę kategorię modeli: za autentyczność i wierność dokumentacji (0–50 pkt), za wierność odwzorowań a — wyglądu zewnętrznego (0–50 pkt), b — korpusu i głowicy (0–100 pkt), c — stateczników (0–100 pkt), d — detali zewnętrznych (0–100 pkt), za jakość wykonania (0–300 pkt), za stopień trudności (0–200 pkt), za wykonanie lotu łącznie z otwarciem spadochronu (0–100 pkt). Jak wynika z tej oceny nie bierze się w ogóle pod uwagę czasu lotu makiety.

Nowym zwrotem w budowie modeli rakiet redukcyjnych było uwzględnienie modeli satelitów umieszczonych w kadłubie (patrz zamieszczone zdjęcie). Satelita ten, podobnie jak inne podzespoły modelu, opada razem lub w oddzielnych spadochronach. Ten nowy kierunek zapoczątkowali modelarze z Łodzi pod kierunkiem wielce utalentowanego pedagoga — Macieja Kolińskiego. Drugą ciekawostką, może nie tak nową, ale nadal atrakcyjną, był lot modelu z otwieranymi skrzydłami. Jak na razie — te umiejętności opanowali jedynie modelarze z Krakowa.



To przedostatni trening modelarzy z Muszyny przed Mistrzostwami Świata Modeli Rakiet, które odbędą się w tym roku w Jugosławii (22–25.IX.1970).

konana z balsy i pomalowana zgodnie z oryginałem. Użyto tu zarówno lakierów zwykłych, jak specjalnie preparowanych farb matowych i odbliaskowych. Aby każdy z tych modeli mógł być dopuszczony do lotów, musiał być wyposażony w bogatą dokumentację, którą oceniano wg systemu punktowego.

Dokumentacja ta winna zawierać dobre zdjęcia rzeczywistych rakiet a nie modeli, rysunki tych rakiet z naniesionymi wymiarami oraz zdjęcia i rysunki przedstawiające sposób malowania oraz rozwiązania konstrukcyjne poszczególnych elementów, podzespołów zewnętrz-

Duże zainteresowanie na zawodach wzbudzał termowizor prezentowany przez Jerzego Nowaka z Krakowa. Przyrząd ten ułatwiał start rakiecie, osiągnięcie większej wysokości, a tym samym większego czasu lotu. W tym całym przedsięwzięciu chodziło o to, aby odpalić rakietę w chwili napływu „komina” termicznego. Aby wykorzystac noszenia na pułapie, co przozorniejsi i sprytniejsi ustawiali wyrzutnie pod odpowiednim kątem.

Tym jednodniowym zawodom raketowym odbywającym się 28 czerwca

(dależy ciąg na str. 8)



Udział w zawodach państwa W. i T. Masiejszyków stał się dla nich przyjemną rozrywką.



Pokazany na zdjęciu satelita Andrzeja Rytczaka z Łodzi na chwilę przed startem.



Awaria i życzliwa pomoc kolegów.

# RAKIETY

## nad GÓRAMI



1970 roku towarzyszyła piękna słoneczna pogoda, przy słabym wietrze. Totcz uzyskiwano bardzo dobre czasy lotu. Jeżeli dodać do tego „niezawodność” silników oraz miłą i sportową atmosferę, jaką potrafił stworzyć główny sędzia zawodów A. Paciorek z DOK-u, należy uznać, że impreza była udana i przyjemna. Szkoda, że nie wszystkie ekipy zdążyły na nią dotrzeć. Największego pecha miała ekipa modelarzy z Torunia, której odmówił posłuszeństwa samochód na kilkadziesiąt km od Nowego Sącza. Większość modelarzy przybyła bardziej niezawodnym środkiem lokomocji — PKP.

Jeśli chodzi o elementy propagandowe, można stwierdzić, że wyjątkowo tu nie zagrały. Brak afiszów na mieście dezorientował zawodników, a mieszkańcom Nowego Sącza uniemożliwił oglądanie tej sportowo przygotowanej imprezy. Nie zainteresowano też miejscowych władz zawodami, na które przecież przybyli modelarze z całej Polski. Nie przygotowano dostatecznych środków lokomocji. Nie powitał nas obecny na lotnisku prezes APRIL T. Zioltowski, któremu przeskadzała tak nasza obecność jak również nielecne papiery pozostawione na lotnisku. Jest to rzecz nieunikniona przy startach modeli rakiety. Są takie elementy w modelach jak przedkiadki, które przy otwarciu spadochronu odpadają. Niekiedy odrywały się spadochrony od modelu czy taśmy papierowej. Trudno więc jest szukać i zbierać te elementy w czasie zawodów. Poza tym widziałem też dzieci miejscowe, siedzące na skrawkach gazet, może one je pozostawiły. Zresztą trudno kogokolwiek za to winić — po co ta cała awantura i uwagi pod naszym adresem? Byliśmy Waszymi gośćmi. Wreszcie impreza dobiegła do końca. Zakończenie skwitowano nielecznymi dyplomami dla zwycięzców. W końcu tę nietypową sytuację rozładowały „Świątki” — figurki darowane modelarzem przez miejscowego artystę ludowego Franciszka Pałka. Wielkie Jemu dzięki.

B. WĘGRZYN



5. **BOLESŁAW GRAJETA.** O BUDOWIE SAMOŁOTÓW — MODELI. Nakł. Komitetu Woj. LOPP w Poznaniu. Poznań, 1926 r., Str. 52. Ilustr. 39 + tabl. 8. Format 120 x 164 mm. Opis budowy latających modeli typu: „Atejarg 104” i „Atejarg 85” (belkowe), „Junkers” i „Haugwitz” (kadłubowe), „Atejarg 73” („kaczka”) oraz „Flemming — Willams” (rekordowy belkowiec z dwoma śmigłami i jedną płaszczyzną).

Sposób budowy poszczególnych części modeli latających z napędem gumowym. Sposób wypuszczenia modeli szybowców z latawców.

W załączeniu — tablice z rysunkami 8 wymienionych wyżej modeli.

6. **WŁADYSŁAW SIADK.** SPORT MODELARSTWA LOTNICZEGO. Nakł. Woj. Komitetu Ligi Obrony Powietrznej Państwa we Lwowie. Lwów, 1927 r.

Str. 124 + 3 nb. Ilustr. 114. Format 152 x 228 mm. Znaczenie modelarstwa lotniczego. Zastosowanie modeli laboratoryjnych w badaniach aerodynamicznych. Urządzenia i działanie tuneli w Warszawskim Instytucie Aerodynamicznym.

Materiały do budowy modeli. Modelarskie silniki mechaniczne. Konstrukcja i sposób wykonania śmigła. Szczegóły konstrukcyjne modeli latających. Wskazówki dotyczące budowy modeli kadłubowych i w układzie „kaczka”. Składanie i lot modelu. Opis budowy szeregu różnych modeli z napędem gumowym konstrukcji autora i konstruktorów zagranicznych jak: Möbiusa, Haugwitza, Wagemera i in. Opis budowy kadłubowych modeli szybowców dawniejszych typów.

Budowa latawców liaskich, skrzydłowych i żaluzjowych. Związki i listonosze latawcowe. Zasady lotu latawca. Wskazówki dla kółek modelarskich. Zasadnicze wiadomości teoretyczne. Bezsilnikowy lot modelu.

7. **WŁADYSŁAW SIADK.** MODEL LATAJĄCY TYPU KACZKA W.S.Z. Biblioteka Przyjaciół LOPP. Nr 2. Nakł. Komitetu Woj. LOPP we Lwowie. Lwów, 1927 r. Str. 23. Ilustr. 16. Format 112 x 170 mm.

Szczegółowy opis budowy modelu typu „kaczka” W.S.Z. zaopatrzonego w dwugoleniowe podwozie z kołami. W części dodatkowej mówi się o użytkowaniu i konserwacji gumy napędowej oraz o wolnym biegu śmigiel ciągnących i ciskających.

8. **STANISŁAW HŁAWICZKA.** RYSUNKI WYKONAWCZE PAPIEROWYCH MODELI SZYBOWCOWYCH. Młody konstruktor 1. Wyd. B. Kotuła. Cieszyń.

Dwie tablice w kopercie z rysunkami roboczymi (2 ark. 42 x 29 mm) oraz opis sposobu oblatywania modeli papierowych. Tablica pierwsza zawiera spo-

**MODEL SZYBOWCOWY.** Młody konstruktor 4. Wyd. B. Kotuła. Cieszyń. Rysunek roboczy 1800 mm, który zwyciężył na śląskich zawodach modeli szybowców na górze Chełm.

12. **WACŁAW KOŚCIANOWSKI I BOHDAN GRZESZCZAK.** BUDOWA MODELI LATAJĄCYCH. Podręcznik dla młodzieży szkolnej. Nakł. Zarz. Gł. LOPP. Warszawa, 1930 r.

Str. 79. Ilustr. 22 + tabl. 3. Format 152 x 228 mm. Ogólne zasady lotu. Części składowe samolotu i ich rola. Materiały i narzędzia modelarskie. Budowa poszczególnych części modelu. Składanie modelu. Opis budowy modelu szkolnego parasola i dwupłatowca. Próby w locie.



# Bibliografia

## MODELARSTWA LOTNICZEGO

### ODCINEK II

sób wykonania z jednego i tego samego kawałka papieru: w pierwszym przypadku — wiatraczka, w drugim — najprostszego bezogonowca. Tablica druga podaje szczegółowy rysunek i opis modelu kartonowego.

9. **STANISŁAW HŁAWICZKA.** „STRZAŁA” — ZWYCIĘSKI MODEL SZYBOWCOWY NA ŚLĄSKICH ZAWODACH MOD. SZYB. Młody konstruktor 2. Wyd. B. Kotuła. Cieszyń.

Rysunek roboczy (ark. 580 x 840 mm. w kopercie) i opis budowy modelu szybowca z kratowym kadłubem, o rozpiętości 1500 mm i długości 950 mm, krytego batystem.

10. **STANISŁAW HŁAWICZKA.** „BOCIAN” TANI MODEL SZYBOWCOWY. Młody konstruktor 3. Wyd. B. Kotuła. Cieszyń.

Rysunek roboczy (ark. 580 x 840 mm. w kopercie) i opis budowy modelu kadłubowego szybowca z zastrzałami i bambusowymi pojedynczymi żeberkami. Rozpiętość modelu 1500 mm, długość — 900 mm.

11. **STANISŁAW HŁAWICZKA.** „GOŁĄB” —

Uwagi ogólne. W załączeniu: tablice z planami szkolnego modelu belkowego, modelu belkowego typu „parasol” i modelu belkowego dwupłatowca.

Wydanie II 1933 r. Str. 84, tabl. 4, cena 2,30 zł, oraz wydanie III 1935 r. posiadają zmienione w większości rysunki w tekście, oraz nowe plany modeli w załączeniu.

13. **WOJCIECH WOYNA.** WSKAŹNIKI DLA INSTRUKTORÓW MODELARSTWA LOTNICZEGO. Nakł. Zarz. Gł. LOPP, Warszawa, 1933 r. Str. 22. Ilustr. 4. Format 145 x 193 mm.

Organizacja modelarni lotniczej. Program zajęć teoretycznych. Zajęcia praktyczne w modelarni, ocena prac, urządzenie wystaw, konkursów, zawodów itp. Wydanie II 1935 r. Str. 25. Format A5.

14. **WACŁAW KOŚCIANOWSKI.** WYCINANKA REDUKCYJNA SAMOŁOTU DWUPŁATOWEGO. Wyd. Wołyńskiego Komitetu Woj. LOPP., Łuck, 1931 r.

Wycinanka dwupłatowca nieokreślonego typu, sklejana ze znacznej liczby drobnych części. (Cdn.)

# Taktyka



opracowano na podstawie artykułu  
mistrza sportu ZSRR  
TIMOFIEJEW

jąca zbiornik znajdowała się naprzeciw okna wydechowego silnika. Spaliny dostają się do zbiornika i stopniowo nagrzewają paliwo. Uzyskanie stałego obciążenia wału jest niemożliwe i z tego powodu należy silnik ustawić na nieco większe obciążenie.

W czasie przeprowadzania treningowych lotów pilot powinien „przyhamować” swój model, symulując lot w trójkę i najbardziej niekorzystne warunki lotu, jakie mogą zaistnieć w czasie wyścigu. Podobna regulacja zabezpiecza zespół od takiej nieprzyjemności, jaką jest przegrzanie silnika. Nigdy nie należy w czasie lotów treningowych starać się o uzyskanie maksymalnej prędkości lub maksymalnej ekonomii zużycia paliwa, a także podciągać model linkami.

Sz szczególnie ważna jest umiejętność prawidłowego wyregulowania silnika przed startem, z uwzględnieniem wpływu tej regulacji na niezbędny w danej chwili wynik sportowy.

Jako lądowanie na zawodach liczy się, jak wiadomo, ostatni krąg lotu modelu do chwili dotknięcia go ręką. Zasadnicze wymagania przy lądowaniu to jak najszybciej oblecieć ten krąg. Jeżeli silnik głośno mechanicznie nad głową, co zdarza się bardzo rzadko, to model pokonuje ten krąg w ciągu 5—7 sek. Jednak nie mamy żadnej gwarancji, że silnik nie zgaśnie w połowie kręgu i bliżej. W tym przypadku mechanik musi przepuścić model, wtedy czas lądowania dochodzi do 10—12 sek. W celu skrócenia tego czasu i wykonania prawidłowego i bezpośredniego lądowania najlepiej jest zastosować mechanizm gaszenia silnika. Praktyka wykazała, że najbardziej optymalnym miejscem całkowitego zatrzymania silnika jest czwarty sektor. W tym przypadku model szybciej przez trzy sektory. Jeden sektor od mechanika pilot przyziemia, energicznie oddając ster w dół. Przy dostatecznie skutecznym sterach model pochyla się i na skutek dużego hamowania aerodynamicznego szybko wytraca prędkość. W tym układzie mechanik zawsze łapie model przy tej samej określonej prędkości i w określonym miejscu — przy takim systemie na ostatni krąg traci się 3,8—4 sek. Należy zaznaczyć, że wygaszenie silnika później nie powoduje skrócenia tego czasu, chociaż następuje więcej trudności zarówno pilotowi, jak i mechanikowi.

Do zatrzymania pracy silnika w powietrzu dobrą metodą jest zaciskanie gumowego przewodu paliwowego. Zaletą tej metody jest to, że zapewnia ona w pełni szczelność układu zasilającego. Rozpatrując poszczególne fazy wyścigu można w przybliżeniu określić realne wyniki i można wybrać metodę polegającą na podciągnięciu silnika oraz płatowca. Każdy lot treningowy winien być poświęcony określonemu celowi. W pierwszym rzędzie należy wyregulować pracę silnika na minimalny czas, ponieważ ma on bardzo mały rezsurs.

Zazwyczaj zawody odbywają się przy pogodzie różnej od tej, przy jakiej był regulowany silnik, dlatego też przed startem należy wyregulować silnik i model uwzględniając miejscowe warunki klimatyczne. Realizuje się to przez dobranie odpowiedniego śmigła, reżimu temperatury, składu mieszanki paliwo—powietrze.

Zadnych zasadniczych zmian w silniku, paliwie i modelu nie należy przeprowadzać, potrzebna jest jedynie korekta już wypracowanych danych.

Oblot modelu należy przeprowadzić bezpośrednio przed startem (jeżeli jest taka możliwość), co jest ostatecznym sprawdzianem gotowości do lotu w zawodach.

Pierwszy lot oficjalny należy wykonać na modelu najlepszym, niejednokrotnie wypróbowanym. Lot ten nie powinien różnić się od normalnego lotu treningowego w trójkę, niemniej jednak powinien gwarantować dobry wynik. Uzyskuje się to przez przeprowadzenie dużej liczby treningów.

JERZY KOSIŃSKI

**P**RZYGOTOWANIE do zbliżającego się sezonu sportowego winno być poprzedzone nakreślonym sobie planem postępowania, opartym na własnych możliwościach. Plan ten musi zawierać dane eksploatacji sprzętu, wykonania modelu, przygotowania silnika i regulacji. Zdając sobie sprawę z trudności tej kategorii modelarstwa musimy być przygotowani na wiele z tym związanych problemów natury technicznej. Pewne drobne sprawy techniczne, wynikające w czasie eksploatacji sprzętu, nie mogą zaskoczyć zawodnika na starcie. Dlatego też należy przeanalizować wszystkie problemy i wątpliwości oraz zdecydować się na właściwy wariant ich rozwiązania.

Zacznijmy chociażby od tankowania, które nie powinno zabierać wiele czasu przeznaczanego na wyścig. W chwili obecnej wielu zawodników stosuje system napełniania zbiornika w modelu (tankowania) automatycznego (po raz pierwszy postąpił tak radziecki zawodnik B. Szkurski).

Zalety tej metody w porównaniu z innymi są bezsporne. Jednak jeszcze ważniejszą sprawą jest szybki rozruch silnika. Wystarczy powiedzieć, że różnica w rozruchu silnika od pierwszego i od piątego obrotu w czasie całego biegu wyścigu sięga 10—15 sekund. Przygotowanie silnika o dobrym, szybkim rozruchu jest zagadnieniem bardzo skomplikowanym. Duże znaczenie ma właściwe przygotowanie zespołu tłok—cylinder, położenie paliwa i jego jakość. Zbieżność cylindra nie powinna przekraczać 2—3 na długości 10 mm. Ilość paliwa, którym „podlewamy” silnik przez okna wydechu, zależy od stopnia zużycia silnika. Dla silników „słabych” trzeba mniej, dla „mocnych” więcej. Jak z tego wynika konieczne jest, żeby silnik szybko zaskakiwał i utrzymywał początkowy reżim pracy bez zmiany regulacji igły paliwowej gaźnika. Silnik, podgrzany raz, nie powinien przy dalszej pracy ani się przegrzewać, ani też przechładzać. Najbardziej niebezpiecznym momentem w wyścigu jest sam start i pierwszy krąg, w tym czasie modele najczęściej ulegają uszkodzeniu, eliminującemu je z wyścigu. Powodem tego jest często wokolowanie modelu do środka kręgu podczas startu. Często wynika to z nieprawidłowego wypuszczenia modelu przez mechanika (nie naciągnięte linki) mało obciążonego płata zewnętrznego, nieprawidłowego usytuowania podwozia, zwichrzenia płatów lub nieprawidłowego wyboru miejsca startu (silny wiatr spycha model do środka kręgu).

Podstawowe wymagania stawiane temu etapowi lotu to pewny start i szybkie wykonanie pierwszego okrążenia.

Praktycznie model nabiera pełnej prędkości w czasie pierwszego okrążenia, które trwa 4,5—5,5 sek.

Podczas startu (na skutek przyspieszenia) w dyszy gaźnika zmniejsza się ciśnienie paliwa (w tym większym stopniu, im większe jest przyspieszenie i odległość zbiornika od dyszy). Silnik wtedy zmniejsza obroty, a nawet może przerwać pracę. Częstym powodem zakłóceń w pracy silnika, a nieraz zatrzymania, jest powstanie „korka gazowego” na skutek przegrzania dyszy gaźnika od gorącego silnika.

To szkodliwe zjawisko można wyeliminować przez odizolowanie gaźnika od silnika za pomocą podkładki z materiału termoizolacyjnego, np. ebonitu. Wskazane jest także zastosowanie dodatkowego podawania paliwa na czas rozpędzenia się modelu. Objętość dodatkowej porcji paliwa wynosi 0,15—0,2 cm<sup>3</sup>. To usprawienie było wypróbowane przez Timofiejewa w locie i dało pozytywne rezultaty. Start modelu oraz pierwsze okrążenie trwały 3,5 sek.

W locie poziomym model wyścigowy nie powinien wykazywać jakichkolwiek tendencji do samoczynnej zmiany trajektorii lotu (szczególnie przy wietrze), przy czym powinien dostatecznie ostro reagować na stery przy wykonywaniu różnych ewolucji w locie. Osiąga się to poprzez prawidłowe usytuowanie silnika, skrzydła, statecznika jak również położenie środka ciężkości. Wskazane jest stosowanie następujących kątów: silnik — 0°, płaty — -1°, statecznik — 0°, środek ciężkości — 8—15%

maksymalnej cięciwy płata trapezowego.

Zasadniczymi wymaganiami stawianymi silnikowi w modelu wyścigowym są: stały reżim pracy przy maksymalnych obrotach, niezależność pracy od ruchu modelu, niezależność prawidłowości pracy od poczyną pilota.

Trwały reżim pracy silnika osiąga się poprzez stałą temperaturę silnika, poprzez odpowiednie podawanie paliwa i obciążenie wału (śmigło). Stałe podawanie paliwa do silnika może być zrealizowane przy zastosowaniu odpowiedniego zbiornika typu „korytko”.

W celu uniknięcia dużych zmian w ciśnieniu paliwa w dyszy na skutek zmian prędkości, a tym samym i siły odśrodkowej, zbiornik należy umieścić możliwie jak najbliżej silnika. Wzrost użycia paliwa w locie modelu jest niejednokrotnie następstwem nierównomiernego nagrzewania się instalacji paliwowej, a szczególnie dyszy, co z kolei powoduje zmianę gęstości paliwa i zwiększenie jego zużycia. Niewskazane jest również, ażeby rurka odpowietrza-

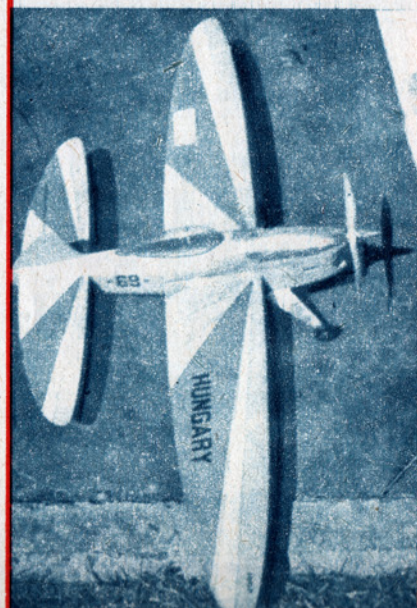

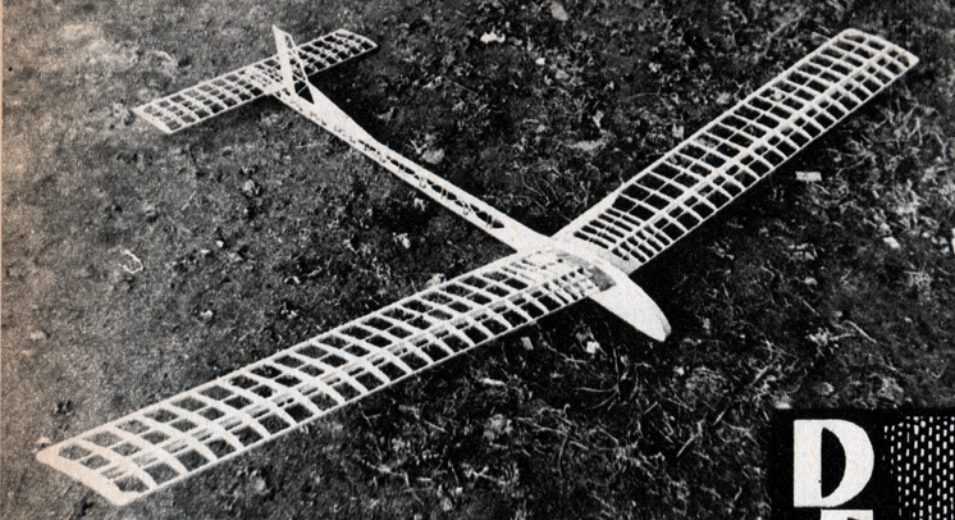

# Szybowiec kl. F1A KJ.074. SZ.

# D E L F I N

**M**ODEL powstał w wyniku prób i doświadczeń przeprowadzonych na kilku poprzednich typach modeli budowanych w latach 1980—1986. Jest to górnopłat, całkowicie wykonany z materiałów krajowych i przeznaczony dla juniorów jako model treningowy, którym z powodzeniem można zdobywać licencję sportową. Model można także wykonać stosując balę na krawędzie natarcia i spływu, zakończenia płatów i na stateczniki. Rozpórki w kadłubie także mogą być balsowe. Wymiary listew balsowych muszą ulec zmianie (dajemy listwy grubsze i szersze, tak jak pozwala konstrukcja). Opis budowy ograniczę jednak do materiałów krajowych, według których wykonany został plan „Delfina”.

Budowę modelu rozpoczynamy od kadłuba. Przerysowujemy na papierze lub kartonie plan kadłuba, a następnie z deski lipowej 15 mm wycinamy wg planu część przednią kadłuba (4) ażurując w oznaczonych miejscach. Na desce montażowej składamy kratownicę boczną kadłuba (podłużnice + rozpórki — 9 i 11). Musimy pamiętać, aby zostawić przerwy na pomieszczenie wręgi. Rozpórki w drugiej kratownicy wstawiamy odwrotnie w stosunku do poprzedniej. Wycinamy wręgi ze sklejki 3 mm, ażurujemy je (AA) i na nich montujemy kadłub, posługując się prawidłem z listew 10 x 10 i szpilek krawędziowych. Wręgi mają szerokość 15 mm przy różnej wysokości (plan podaje). Wycinamy teraz w części 4 podłużne rowki 3 x 3 i wklejamy podłużnicę w część przednią. Po wyschnięciu, kadłub w części przedniej pokrywamy po obu stronach sklejka — okładzina 1. W przedniej górnej części kadłuba wykonujemy otwór dla umieszczenia balastu 3. Z tyłu kadłuba wklejamy haczyk automatu przymusowego lądowania i ostatnią wręgę. Kratownicę z góry i z dołu oklejamy paskami sklejki (26). Po wyschnięciu zdejmujemy kadłub z prawidła i czyszcimy go bardzo dokładnie, sprawdzając czy wszystkie elementy są prawidłowo wklejone. Wykonujemy teraz hak startowy (8), wklejając go klejem „Epidian”, przyklejamy także płoż kadłuba (5). Pod kątem +3° (wg planu) przyklejamy dwa zębra ze sklejki 3 mm, które stanowią łoża bagnetów skrzydeł (2). Zębra te muszą być bardzo starannie przyklejone, bowiem błędy w zamocowaniu ich ujemnie odbiją się na właściwościach lotnych modelu.

Statecznik kierunku bardzo prosty do wykonania; nie nastarcza żadnych kłopotów wykonawcom. Lotka lipowa (24), ruchoma, przymocowana do statecznika zawiaskami z płótna lub tkaniny nylonowej. Statecznik wklejony (jak na rysunku) do kadłuba (D). Łoże statecznika wysokości przyklejamy za stateczni-

kiem pionowym. Jest ono bardzo proste, nie będę więc opisywał jak należy je wykonać. Na końcu kadłuba przyklejamy podkładkę ze sklejki (18).

Płaty modelu dzielone, łączone z kadłubem bagnetami stalowymi  $\phi$  3 (53). Budowę płatów rozpocznemy od wycięcia żeber głównych i konstrukcyjnych (48 i 51). Zębra główne wycinamy pilką włósnicową, a konstrukcyjne nożycami. Pamiętać musimy, że szablon, wg których wykonujemy zębra muszą być bardzo dokładnie obrobione. Zębra obrabiamy w bloczkach pilnikiem i papierem ściernym. Następnie wycinamy otwory na dźwigiary i krawędzie, a zębra główne przewiercamy wiertłem  $\phi$  3,1 (patrz rysunek HH). Otwory te służące będą na pomieszczenie bagnetów. Mając przygotowane listwy (oczyszczone i dopasowane) możemy zaczynać montaż, posługując się deską montażową, prawidłem (listwa 10 x 10) umieszczonym na planie przed krawędzią natarcia, szpilekami i klejem. W listwie spływu nacinaamy otwórki na pomieszczenie żeber. Wklejamy najpierw dźwigar dolny i listwy spływu i natarcia. Po wyschnięciu montujemy resztę listew. Aby prosto wkleić zębra główne, zostawiamy w nich bagnet. Gdy wyschną wklejamy zakończenia płata — czynność bardzo prosta i objaśniona na planie. Miejsca między dźwigarami przy nasadzie płata (zębra główne) wypełniamy kłódkami lipowymi i owijamy nicią llnianą. Przyklejamy teraz części 46 — pokrycie wzmacniające, wkładając płat w prawidło i wykonujemy drugi płat w sposób identyczny jak pierwszy. Po wyschnięciu kleju, krawędziom spływu nadajemy żądany kształt i czyszcimy listwę natarcia wg szablonu HH lub GG. Płaty oczyszczone smarujemy od spodu rozrzedzonym roztworem kleju „AK 20”, w celu łatwiejszego przylegania papieru podczas oklejania.

Statecznik wysokości jest również bardzo prosty w budowie. Dla zmniejszenia ciężaru można zębra statecznika ażurować. Konstrukcja statecznika bardzo delikatna. Przy bardzo dobrej listwie sosnowej (bardzo gęste słoje) można wymiar krawędzi spływu zmniejszyć z 10 do 7 mm, wydłużając jednocześnie zębra o 3 mm (obrysy zewnętrzne muszą być zgodne z planem). Sposób wklejenia haczyka determalizatora (automat przymusowego lądowania) podaje rysunek E.

Mając wykonany szkielec modelu przystępujemy do wykonania autopilota. Linkę — ciągnio autopilota (8) przyklejamy przez kadłub i wyprowadzamy przez otwór w kadłubie, tak aby koniec mógł być zawiązany do dźwigni ściągacza lotki (13). Drugi koniec ciągnia wyprowadzamy na zewnątrz przy haku startowym (8) i zawiązujemy do kó-

leczka wykonanego uprzednio z duraluminium (7). Aby autopilot mógł działać, drugie ramię ściągacza łączymy gumką z podstawą statecznika pionowego, gdzie wklejamy uszko do zamocowania gumki lub wbijamy szpilkę z kolorowym łebkiem — rysunki D.

Działanie automatycznego pilota jest proste i niezawodne. Model będzie miał krążenie w stronę prawą. Krążenie ustalić można samemu, zmieniając na przemian gumkę i nici. Autopilot jest cennym urządzeniem, które pozwala na krążenie po wyczepleniu holu w „kominie” (bąble ciepłego powietrza) i nawet przy 180 sek. lotu przelecieć małą odległość (oczywiście w grę wchodzi siła wiatru).

Ostatnimi czynnościami przed oklejeniem będzie oczyszczenie i zaokrąglenie ostrych krawędzi przy kadłubie (4).

Najpierw oklejamy część wykratowaną kadłuba. Reszty kadłuba nie oklejamy, ponieważ zależy nam na tym, by model nie był za ciężki. Podobnie oklejamy statecznik kierunku. Kadłub cellonujemy kilka razy (4—5) i przystępujemy do oklejania statecznika wysokości, przy którym zakończenia z góry oklejamy osobnym kawałkiem odpowiednio przyciętego papieru japońskiego. Po cellonowaniu statecznik obowiązkowo przycinamy do deski montażowej na 3—5 godzin. Zabieg cellonowania powtarzamy 2—3 razy.

Płaty oklejamy zaczynając od spodu. Zwracamy uwagę na dokładne przyleganie papieru do żeber i listew konstrukcyjnych. Płaty oklejamy analogicznie jak statecznik. Przy nasadzie płat pokrywamy podwójnie. Podczas ostatecznego cellonowania możemy zwiększyć końcówki płatów na długości 300 mm o  $-1^\circ$  w stosunku do pozostałej części płata (zwichrzenie aerodynamiczne). Takie ustawienie płatów pozwoli na holowanie modelu nawet przy bardzo silnych podmuchach wiatru i równomiernie rozłożenie siły nośnej na płatach.

Oblatywanie modelu rozpoczynamy wieczorem, kiedy powietrze jest spokojne. Model wyważony jest w miejscu, gdzie podaje szkic (1/3 ciężki licząc od krawędzi spływu). Lot szybowcowy modelu z ręki przeprowadzamy z zablokowanym autopilotem. Po sprawdzeniu i wyregulowaniu modelu możemy wystartować na holu (wg FAI 50 m linki nylonowej zaopatrzonej w kółko, które nakładamy na kółeczko 7, nawlekając je na hak startowy; hol musi mieć także chorągiewkę około 3 dcm<sup>2</sup>, ułatwiającą komisji mierzenie czasu lotu). Startujemy zawsze pod wiatr, „ciągnąć” model z wyczućciem. Przy dobrze wyregulowanym torze lotu (dobre krążenie = 20—30 m) model osiąga czasy w granicach 150 sekund w warunkach beztermicznych. Przy pogodzie termicznej wynik ten może wzrosnąć. To już zależy od umiejętności i treningu zawodnika.

#### Dane modelu:

rozpiętość płatów	1800 mm,
ciężka	160 mm,
powierzchnia płatów	28,8 dcm <sup>2</sup> ,
długość całkowita	995 mm,
rozp. stat. wysokości	500 mm,
ciężka	100 mm,
powierzchnia statecznika	5,0 dcm <sup>2</sup> ,
powierzchnia całkowita	33,8 dcm <sup>2</sup> ,
ciężar modelu	455 G,
obciążenie pow.	13,4 g/dcm <sup>2</sup> .

JERZY J. KACZOREK

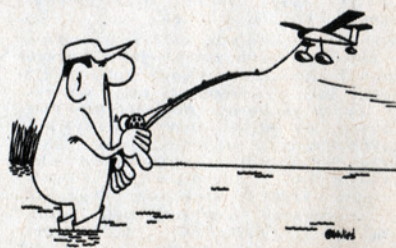

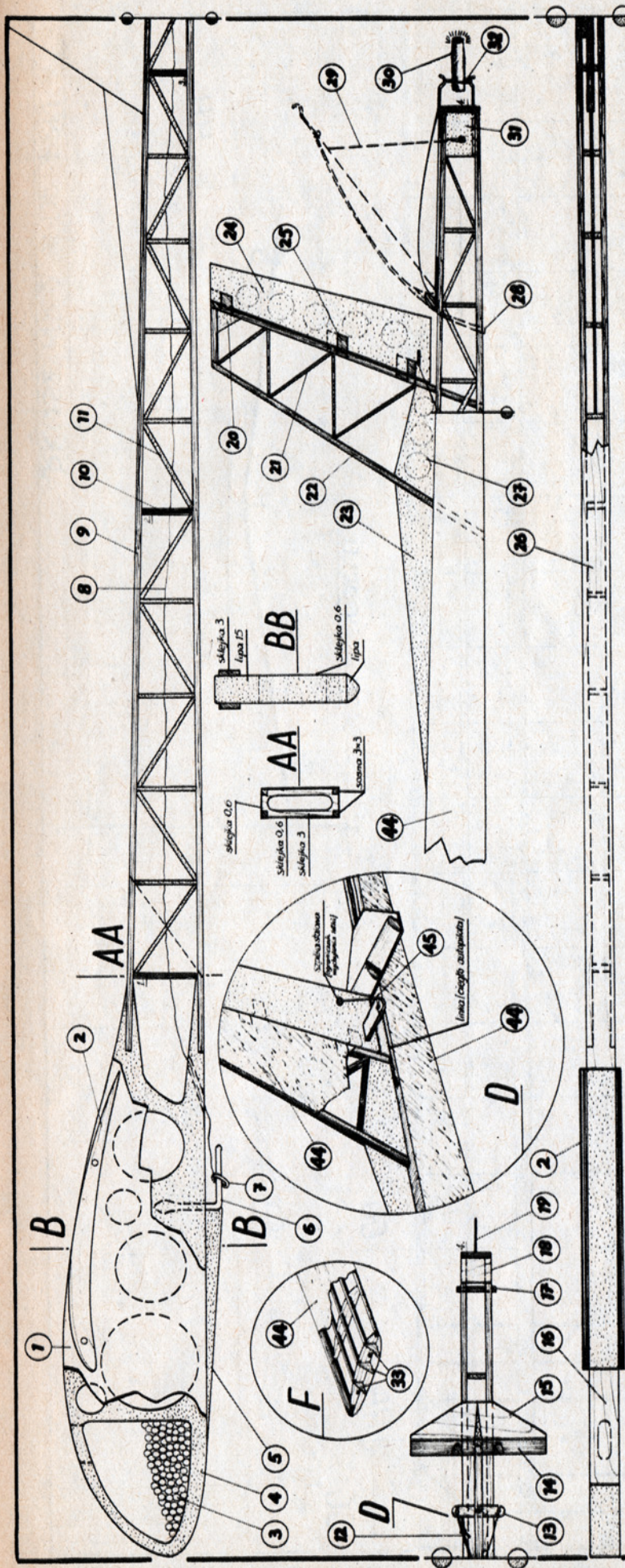

1	OSZCZEPANE KABLINA (fazowa)	0,6 x 80 x 400	2 SZT.
2	SKLEJKA	9 x 20 x 170	2 SZT.
3	WALCZEK	15 x 20 x 30	1 SZT.
4	WALCZEK	10 x 10 x 10	1 SZT.
5	WALCZEK	10 x 10 x 10	1 SZT.
6	WALCZEK	10 x 10 x 10	1 SZT.
7	WALCZEK	10 x 10 x 10	1 SZT.
8	WALCZEK	10 x 10 x 10	1 SZT.
9	WALCZEK	10 x 10 x 10	1 SZT.
10	WALCZEK	10 x 10 x 10	1 SZT.
11	WALCZEK	10 x 10 x 10	1 SZT.
12	WALCZEK	10 x 10 x 10	1 SZT.
13	WALCZEK	10 x 10 x 10	1 SZT.
14	WALCZEK	10 x 10 x 10	1 SZT.
15	WALCZEK	10 x 10 x 10	1 SZT.
16	WALCZEK	10 x 10 x 10	1 SZT.
17	WALCZEK	10 x 10 x 10	1 SZT.
18	WALCZEK	10 x 10 x 10	1 SZT.
19	WALCZEK	10 x 10 x 10	1 SZT.
20	WALCZEK	10 x 10 x 10	1 SZT.
21	WALCZEK	10 x 10 x 10	1 SZT.
22	WALCZEK	10 x 10 x 10	1 SZT.
23	WALCZEK	10 x 10 x 10	1 SZT.
24	WALCZEK	10 x 10 x 10	1 SZT.
25	WALCZEK	10 x 10 x 10	1 SZT.
26	WALCZEK	10 x 10 x 10	1 SZT.
27	WALCZEK	10 x 10 x 10	1 SZT.
28	WALCZEK	10 x 10 x 10	1 SZT.
29	WALCZEK	10 x 10 x 10	1 SZT.
30	WALCZEK	10 x 10 x 10	1 SZT.
31	WALCZEK	10 x 10 x 10	1 SZT.
32	WALCZEK	10 x 10 x 10	1 SZT.
33	WALCZEK	10 x 10 x 10	1 SZT.
34	WALCZEK	10 x 10 x 10	1 SZT.
35	WALCZEK	10 x 10 x 10	1 SZT.
36	WALCZEK	10 x 10 x 10	1 SZT.
37	WALCZEK	10 x 10 x 10	1 SZT.
38	WALCZEK	10 x 10 x 10	1 SZT.
39	WALCZEK	10 x 10 x 10	1 SZT.
40	WALCZEK	10 x 10 x 10	1 SZT.
41	WALCZEK	10 x 10 x 10	1 SZT.
42	WALCZEK	10 x 10 x 10	1 SZT.
43	WALCZEK	10 x 10 x 10	1 SZT.
44	WALCZEK	10 x 10 x 10	1 SZT.
45	WALCZEK	10 x 10 x 10	1 SZT.
46	WALCZEK	10 x 10 x 10	1 SZT.
47	WALCZEK	10 x 10 x 10	1 SZT.
48	WALCZEK	10 x 10 x 10	1 SZT.
49	WALCZEK	10 x 10 x 10	1 SZT.
50	WALCZEK	10 x 10 x 10	1 SZT.
51	WALCZEK	10 x 10 x 10	1 SZT.
52	WALCZEK	10 x 10 x 10	1 SZT.
53	WALCZEK	10 x 10 x 10	1 SZT.
54	WALCZEK	10 x 10 x 10	1 SZT.
55	WALCZEK	10 x 10 x 10	1 SZT.
56	WALCZEK	10 x 10 x 10	1 SZT.
57	WALCZEK	10 x 10 x 10	1 SZT.
58	WALCZEK	10 x 10 x 10	1 SZT.
59	WALCZEK	10 x 10 x 10	1 SZT.
60	WALCZEK	10 x 10 x 10	1 SZT.
61	WALCZEK	10 x 10 x 10	1 SZT.
62	WALCZEK	10 x 10 x 10	1 SZT.
63	WALCZEK	10 x 10 x 10	1 SZT.
64	WALCZEK	10 x 10 x 10	1 SZT.
65	WALCZEK	10 x 10 x 10	1 SZT.
66	WALCZEK	10 x 10 x 10	1 SZT.
67	WALCZEK	10 x 10 x 10	1 SZT.
68	WALCZEK	10 x 10 x 10	1 SZT.
69	WALCZEK	10 x 10 x 10	1 SZT.
70	WALCZEK	10 x 10 x 10	1 SZT.
71	WALCZEK	10 x 10 x 10	1 SZT.
72	WALCZEK	10 x 10 x 10	1 SZT.
73	WALCZEK	10 x 10 x 10	1 SZT.
74	WALCZEK	10 x 10 x 10	1 SZT.
75	WALCZEK	10 x 10 x 10	1 SZT.
76	WALCZEK	10 x 10 x 10	1 SZT.
77	WALCZEK	10 x 10 x 10	1 SZT.
78	WALCZEK	10 x 10 x 10	1 SZT.
79	WALCZEK	10 x 10 x 10	1 SZT.
80	WALCZEK	10 x 10 x 10	1 SZT.
81	WALCZEK	10 x 10 x 10	1 SZT.
82	WALCZEK	10 x 10 x 10	1 SZT.
83	WALCZEK	10 x 10 x 10	1 SZT.
84	WALCZEK	10 x 10 x 10	1 SZT.
85	WALCZEK	10 x 10 x 10	1 SZT.
86	WALCZEK	10 x 10 x 10	1 SZT.
87	WALCZEK	10 x 10 x 10	1 SZT.
88	WALCZEK	10 x 10 x 10	1 SZT.
89	WALCZEK	10 x 10 x 10	1 SZT.
90	WALCZEK	10 x 10 x 10	1 SZT.
91	WALCZEK	10 x 10 x 10	1 SZT.
92	WALCZEK	10 x 10 x 10	1 SZT.
93	WALCZEK	10 x 10 x 10	1 SZT.
94	WALCZEK	10 x 10 x 10	1 SZT.
95	WALCZEK	10 x 10 x 10	1 SZT.
96	WALCZEK	10 x 10 x 10	1 SZT.
97	WALCZEK	10 x 10 x 10	1 SZT.
98	WALCZEK	10 x 10 x 10	1 SZT.
99	WALCZEK	10 x 10 x 10	1 SZT.
100	WALCZEK	10 x 10 x 10	1 SZT.

SZYBOWIEC KL. FIA.00

# Delfin

ARKUSZ NR 1 \* KONSPELOWAL JERZY J. KACZOREK

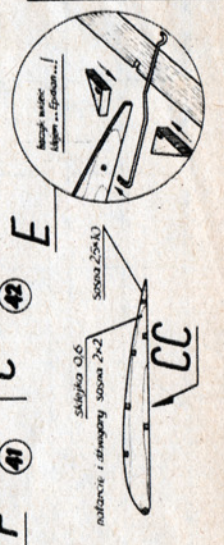

UWAGA! Plan modelu i drzewca na arkuszu nr 2.  
Sklepek modelu kopijony edycją "AKA".

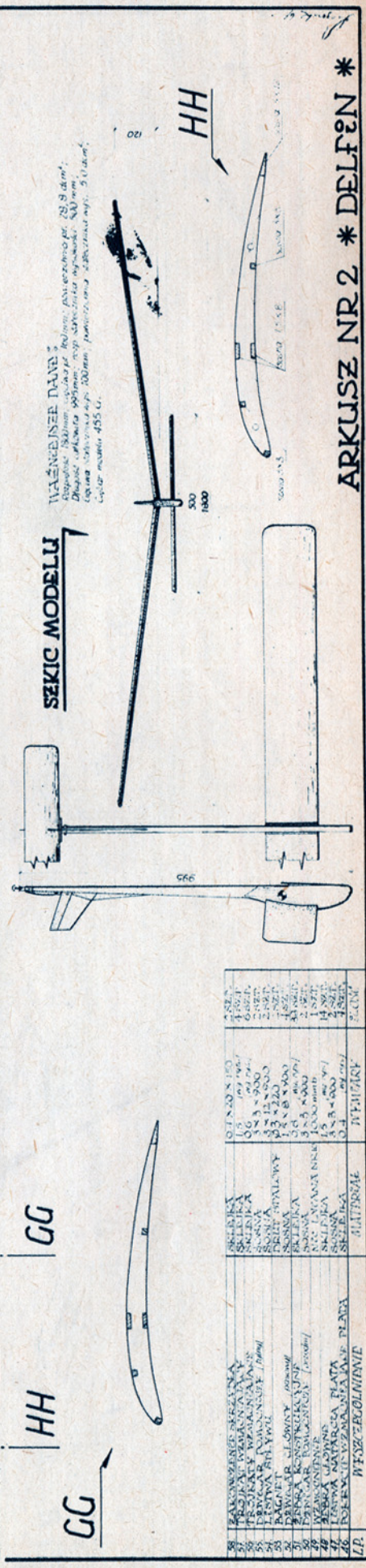
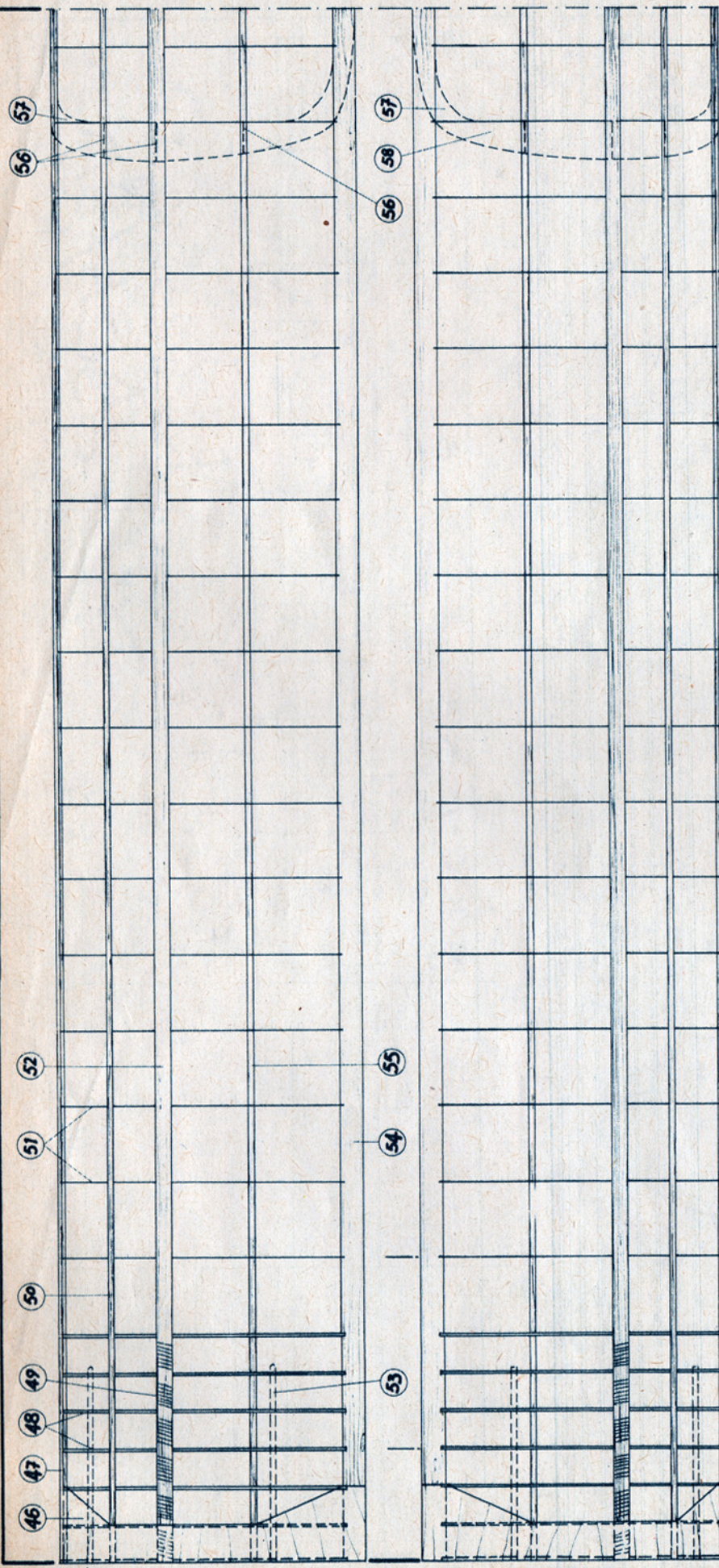

WZLEMBIENIE DANE  
 Długość całkowita 1000mm, szerokość 500mm, wysokość 120mm.  
 Długość kadłuba 800mm, szerokość 500mm, wysokość 120mm.  
 Ciężar modelu 455 g.

**SKIC MODELU**

OPIS	OTRZYMAŁ	WYKONANO
1. KADŁUB	1.0	1.0
2. SZYB	1.0	1.0
3. SZYB	1.0	1.0
4. SZYB	1.0	1.0
5. SZYB	1.0	1.0
6. SZYB	1.0	1.0
7. SZYB	1.0	1.0
8. SZYB	1.0	1.0
9. SZYB	1.0	1.0
10. SZYB	1.0	1.0
11. SZYB	1.0	1.0
12. SZYB	1.0	1.0
13. SZYB	1.0	1.0
14. SZYB	1.0	1.0
15. SZYB	1.0	1.0
16. SZYB	1.0	1.0
17. SZYB	1.0	1.0
18. SZYB	1.0	1.0
19. SZYB	1.0	1.0
20. SZYB	1.0	1.0
21. SZYB	1.0	1.0
22. SZYB	1.0	1.0
23. SZYB	1.0	1.0
24. SZYB	1.0	1.0
25. SZYB	1.0	1.0
26. SZYB	1.0	1.0
27. SZYB	1.0	1.0
28. SZYB	1.0	1.0
29. SZYB	1.0	1.0
30. SZYB	1.0	1.0
31. SZYB	1.0	1.0
32. SZYB	1.0	1.0
33. SZYB	1.0	1.0
34. SZYB	1.0	1.0
35. SZYB	1.0	1.0
36. SZYB	1.0	1.0
37. SZYB	1.0	1.0
38. SZYB	1.0	1.0
39. SZYB	1.0	1.0
40. SZYB	1.0	1.0
41. SZYB	1.0	1.0
42. SZYB	1.0	1.0
43. SZYB	1.0	1.0
44. SZYB	1.0	1.0
45. SZYB	1.0	1.0
46. SZYB	1.0	1.0
47. SZYB	1.0	1.0
48. SZYB	1.0	1.0
49. SZYB	1.0	1.0
50. SZYB	1.0	1.0
51. SZYB	1.0	1.0
52. SZYB	1.0	1.0
53. SZYB	1.0	1.0
54. SZYB	1.0	1.0
55. SZYB	1.0	1.0
56. SZYB	1.0	1.0
57. SZYB	1.0	1.0

**ARKUSZ NR 2 \* DELFEN \***



**J**EST to lekki jednomiejscowy samolot sportowy. Wyróżnia się wyjątkowo przyjemną sylwetką oraz prostotą konstrukcji i dobrymi właściwościami lotnymi.

Intencją konstruktorów było zbudowanie taniego i ekonomicznego samolotu holującego. Zastosowano tu odmienny sposób umocowania liny holowniczej. Samolot nie ma zaczepu jak nasze samoloty do holowania. Ma zabudowaną ściągarkę liny holowniczej i nożyce do jej obcinania w wypadkach zagrożenia bezpieczeństwa lub w innych koniecznych sytuacjach.

Urządzenie to pozwala na podchodzenie do lądowania nisko nad przeszkodami terenowymi co jest istotne zwłaszcza na małych lotniskach. Zyskuje się znacznie na czasie, gdyż odpada konieczność wykonania manewru w celu zrzućcia liny holowniczej.

Odpowiednio duża pojemność zbiorników paliwa pozwala na wyholowanie kilkunastu szybowców bez konieczności tankowania paliwa. Klapy zapewniają szybkie schodzenie oraz zmniejszają długość dobiegu i rozbiegu. Konstruktorami tego samolotu są: G. C. B. Mitchell, który wykonał rysunki i obliczenia aerodynamiczne oraz R. G. Procter, który zajmował się zagadnieniami wytrzymałościowymi.

Konstrukcja Kittiwake przewiduje użycie do budowy nowoczesnych materiałów, ale jednocześnie nie wymagających specjalnych urządzeń i narzędzi.

Projekt samolotu powstał w lutym 1965 r. Budowę rozpoczęto w czerwcu 1965, a 14 maja 1967 samolot był gotów do oblotu. Wykonano tylko krótkie skoki, gdyż pogorszenie pogody uniemożliwiło dalsze próby. Dopiero 23 maja 1967 dokonano właściwego oblotu i prób w powietrzu, na lotnisku Lasham.

Prototyp otrzymał rejestrację G-ATXN. Przewiduje się budowę KITTIWAKE II — wersji dwumiejscowej.

#### OPIS KONSTRUKCJI

Jednomiejscowy lekki samolot sportowy przeznaczony głównie do holowania szybowców. Całkowicie metalowy, wolnonośny, dolnopłat o stałym trójkątowym podwoziu.

#### Płat

— o obrysie prostokątnym, całkowicie metalowym, wykonane ze stopów lekkich, jednodźwigarowe z dźwigarkiem pomocniczym.

Dźwigar o przekroju dwuteowym umieszczony jest 30% głębokości płata, dźwigarek pomocniczy w odległości 66% głębokości płata od krawędzi natarcia.

Płaty dzielone mocowane do kadłuba przy pomocy okuc, zaklinowane pod kątem 2 30 w stosunku do podłużnej osi kadłuba.

Klapy szczelinowe metalowe przymocowane są do dźwigarka pomocniczego, również metalowe lotki różnicowane przymocowane są do dźwigarka pomocniczego.

Zebra metalowe tłoczone, ażurowane ustawiane w niewielkiej odległości od siebie. Płat nie posiada listwy natarcia. W części przykadłubowej płata od krawędzi natarcia do dźwigara znajdują się dwa integralne zbiorniki paliwa o pojemności 34 litry każdy. Odejmovane końcówki płatów wykonane są z tworzywa sztucznego. Cały płat

kryty blachą aluminiową, lotki i klapy również kryte blachą.

Profil płata NACA 3415 o grubości 15%.

#### Kadłub

— metalowy o przekroju prostokątnym, u góry zaokrąglony, składa się z czterech podłużnic i szeregu wręg również metalowych. Kadłub bez żadnego innego usztywnienia kryty jest blachą aluminiową.

Wygodna i przestronna kabina zapewnia doskonałą widoczność i wygodę nawet wysokiemu pilotowi. Odległość od siedzenia do górnej osłony kabiny wynosi 104 cm. Osłona kabiny, wykonana z plexi, odsuwana jest do tyłu.

Przed tablicą przyrządów (patrząc z przodu) znajduje się miejsce na dodatkowy zbiornik paliwa. Za plecami pilota zamocowany jest kozioł przeciwkopotażowy.

Samolot ma pełne wyposażenie do lotów bez widoczności oraz instalację elektryczną. Nie ma natomiast radiostacji. Wysokość kadłuba — 1524 m, jego szerokość — 625 m.

#### Opierzenie

— wolnonośne, całkowicie metalowe o stałym kącie zaklinowania. Opierzenie poziome o obrysie prostokątnym. Ster wysokości wyważony aerodynamicznie i masowo. Na całej rozpiętości posiada klapkę wyważającą sterowaną z kabiny. Opierzenie pionowe metalowe, o obrysie trapezowym.

#### Podwozie

— stałe, trójkątowe, wolnonośne. Golenie stalowe amortyzowane. Przednie koło posiada amortyzację gumową. Wszystkie koła jednakowe. Pneumatyki firmy Goodyear. Koła główne zaopatrzone w hamulce hydrauliczne.

#### Silnik

Czterocylindrowy płaski (boksler), chłodzony powietrzem. Rolls Royce Continental 0-200-A o mocy 100 KM.

Śmigło metalowe dwułopatowe o stałym skoku o średnicy 1752. Do holowania szybowców przewidziane jest śmigło Mc Canley o średnicy 1981.

#### DANE TECHNICZNE

Rozpiętość	7 315 mm
Długość	5 969 mm
Wysokość	2 337 mm
Rozpiętość statecznika poziomego	2 438 mm
Rozstaw kół	1 752 mm
Ciężka płata	1 384 mm
Wydłużenie płata	5,28
Wznios płata	5
Kąt zaklinowania płata	2 30
Profil płata	NACA-3415
Powierzchnia płata	9,75 m <sup>2</sup>
Powierzchnia lotek	0,86 m <sup>2</sup>
Powierzchnia kłap	1,30 m <sup>2</sup>
Powierzchnia opierzenia pionowego	1,33 m <sup>2</sup>
Powierzchnia opierzenia poziomego	2,00 m <sup>2</sup>
Ciężar własny	413 kg
Ciężar maksymalny	612 kg
Maks. obciążenie powierzchni	63 kg/KM
Maks. obciążenie mocy	6,12 kg/KM
Prędkość maks. przy ciężarze 567 kg	211 km/godz.
V przelotowa na 75% mocy	196 km/godz.
Zasięg przy prędkości 185 km/godz.	790 km
Zasięg przy prędkości 148 km/godz.	870 km
Wznoszenie na śmigle 69C M52 o śred. 1752 mm	— 259 m/min.
Wznoszenie na śmigle 76C M36 o śred. 1981 mm	— 320 m/min.

ZBIGNIEW LURANC

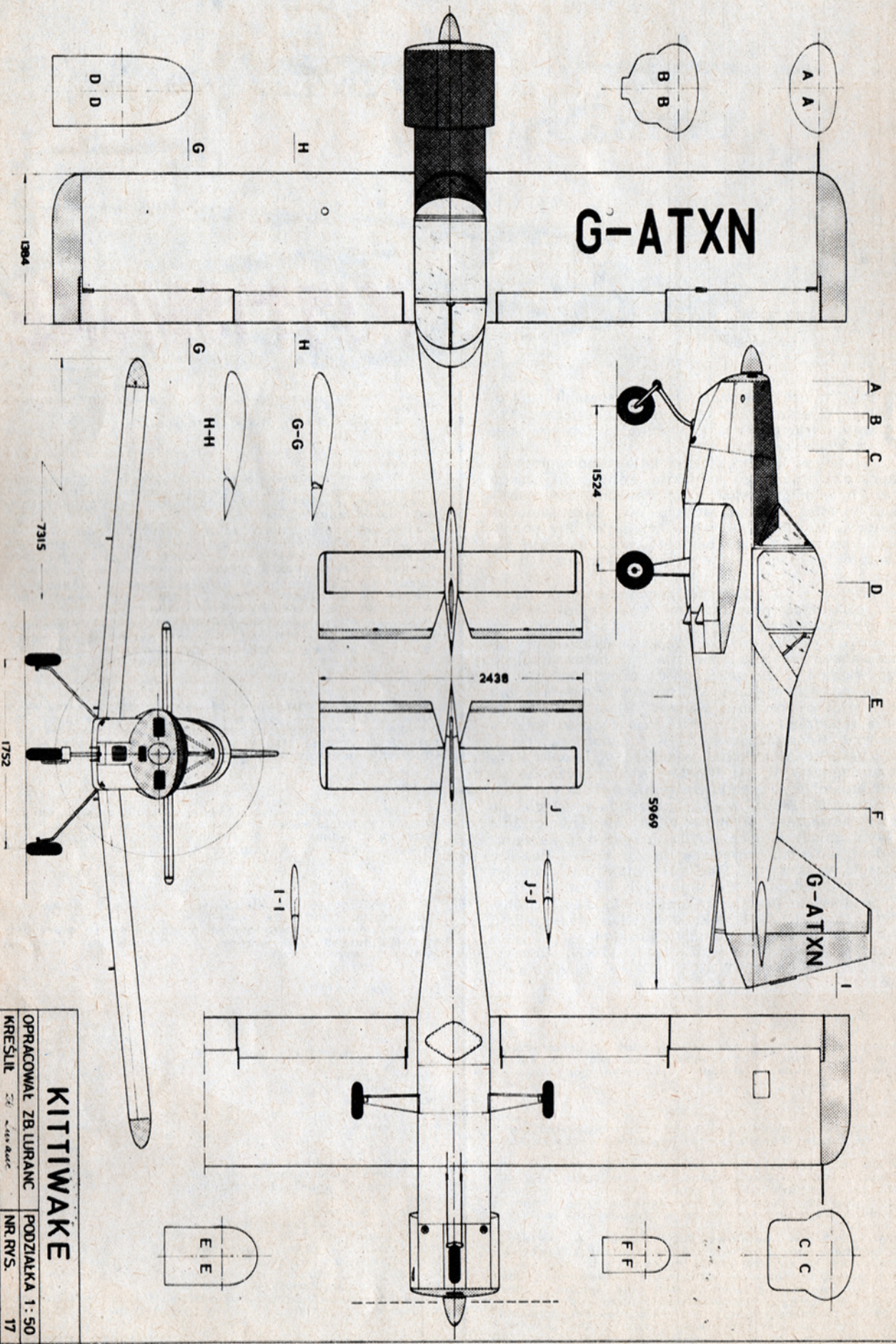

# KITIWAKE

OPRACOWAL ZB. LURANC      PODZIAŁKA 1 : 50  
 KREŚLIŁ *Z. Kosiński*      NR RYS. 17  
 DATA 20. 06. 1969 | ILOŚĆ ARK. 1 | NR ARK. 1

# ANTOLOGIA POLSKICH SKRZYDEŁ

**Samolot dr inż. Bolesława Bronisławskiego. Rysunek i opis publikowane po raz pierwszy w Polsce.**

**P**olacy, przed pierwszą wojną światową żyjący pod zaborem trzech okupantów oraz rozsiadli po wszystkich kontynentach, zawsze intensywnie zaznaczali swoją obecność wśród innych społeczeństw.

Jedną z dziedzin dóbr ogólnych, bezspornie nas interesujących, było i jest lotnictwo, w którym osiągnięcia polskiego inżyniera i robotnika są naszym Czytelnikom specjalnie bliskie. Dowodem tego zainteresowania są listy kierowane do redakcji, stwierdzające iż „Antologia Polskich Skrzydeł” podtrzymuje i przypomina najlepsze tradycje naszego narodu. Pragnąc wyjść naprzeciw prośbom czytelników, zamieszczamy dalsze konstrukcje historycznych już dziś samolotów.

\*

Wśród polskich konstruktorów lotniczych, działających za granicą, możemy wymienić, obok wielu innych, nazwisko Bolesława Bronisławskiego. Po ukończeniu studiów oraz uzyskaniu tytułu doktora nauk technicznych Bolesław Bronisławski zamieszkał w Paryżu. Zajął się tam pracą nad udoskonaleniem systemu sterowania poprzecznego samolotu. Stosowane ówczesnie ustaczenie poprzeczne za pomocą pionowych płaszczyzn między płatami, niedoskonałych lotek lub zwiechrzenia płatów — miało szereg wad.

Doktor Bolesław Bronisławski obmyślił nowy system sterowania poprzecznego w samolocie. Prace swe rozpoczął w roku 1909, a pierwsze próby przeprowadził na samolocie w 1910 roku (płatowiec z pierwszych prób będzie omówiony osobno). Ponieważ próby bardzo się powiodły, dr B. Bronisławski przystąpił do dalszego doskonalenia swego pomysłu. W zakładach Henry Farmana zamówił odpowiedni samolot, opracowany konstrukcyjnie do nowego systemu sterowania. Dzięki oparciu konstrukcji samolotu na produkowanych podzespołach i osobistemu nadzorowaniu budowy przez dr Bolesława Bronisławskiego, nowa konstrukcja była gotowa

do prób w locie już zimą 1910 roku. Jednak dopiero wiosną 1911 roku przeprowadzono wiele pomyślnych lotów potwierdzających założenia konstruktora. Samolot był wystawiony na paryskim Salonie Aeronautycznym w 1911 roku, gdzie wzbudzał szczególne zainteresowanie zwiedzających. **JEST TO TYM HARDZIEJ GODNE PODKRESLENIA**, że Francja miała ówczesnie wysoko postawiony młody przemysł lotniczy oraz bardzo zdolnych konstruktorów. Po mimo to wielu Polaków zdołało wyróżnić się swymi pracami naukowymi i konstrukcyjnymi. Dzisiaj, po sześćdziesięciu latach, możemy być dumni, iż polscy konstruktorzy dzielnie dotrzymali kroku innym narodom w okresie pionierskiego opanowywania

obrotowo na wysięgnikach. Komora płatów usztywniona stalowymi drutami w płaszczyznach stojaków.

**KADŁUB** — przestrzenna czteropodłużnicowa kratownica. **GŁÓWNE PODŁUŻNICE Z RUR STALOWYCH**, usztywnionych drewnianymi rozpórkami i cęgami z drutu stalowego w płaszczyźnie kratownicy. Miejsca załogi, zbiorniki paliwa oraz rama silnika — zamocowane do dwu dźwigarów kadłuba związanych konstrukcyjnie z dolnym płatem. Kratownica kadłuba oraz przednie dźwigary usztywnione drutami stalowymi do płatów.

**USTERZENIE** — konstrukcji analogicznej do płatów. Jednopłaszczyznowy statecznik i ster poziomy był zamocowany do górnych podłużnic kadłuba i usztywniony zastrzałem o kształcie V ustawionym w płaszczyźnie symetrii samolotu. Stery kierunkowe podwójne. Napad sterów i płatów sterowania poprzecznego za pomocą liniek od sterownic i orczyka.

**PODWOZIE** — składało się z drewnianych stojaków i płóz. Osie kół amortyzowane sznurem gumowym względem płóz. Golenie podwozia usztywnione drutami względem płatów i kadłuba. Tył kratownicy kadłubowej wspierał się na dwu płozach umieszczonych i zamocowanych w płaszczyźnie sterów kierunkowych.

**ZESPÓŁ NAPIĘDOWY** — składał się z siedmiocylindrowego, chłodzonego powietrzem, gwiazdowego, rotacyjnego silnika typu Gnome-Rhône o mocy 50 KM. Dwuramienne, drewniane śmigło było zamocowane do karteru silnika, który obracał się wraz ze śmigłem. Wał silnika przechodzący przez śmigło, zamocowany był na stałe do ramy na dźwigarach kadłuba. Śmigło w tym przypadku znajdowało się między ramą a silnikiem.

**GŁÓWNE WYMIARY SAMOLOTU PODANE SĄ NA RYSUNKU.**

ZDZISŁAW GRYGŁICKI

## Polskie konstrukcje lotnicze za granicą

przestworzy. Częstokroć mimo niesprzyjających warunków i okoliczności przewyższali oni pod względem osiągnięć oraz myśli konstrukcyjnej swych zagranicznych kolegów.

\*

**OPIS KONSTRUKCJI DRUGIEGO SAMOLOTU DOŚWIADCZALNEGO, ZBUDOWANEGO PRZEZ DR INŻ. BOLESŁAWA BRONISŁAWSKIEGO.**

**PRZEZNACZENIE KONSTRUKCJI** — dwumiejscowy, doświadczalny dwupłatowiec.

**PŁATY** — konstrukcji całkowicie drewnianej, dwudźwigarowe, pokryte obustronnie impregnowaną tkaniną. Małe płaty sterowania poprzecznego zamocowane były do stojaków ustawionych

\*\*\*\*\*

## „YETI HIMALAYA”

Młody modelarz LOK z Opola Stanisław Krzus zbudował latający model szwajcarskiego samolotu „Pilotus PC-6 Porter”, noszący nazwę „Yeti Himalaya”. Model jest wierną kopią oryginalnego samolotu. Konstruktor modelu zadał sobie trud narysowania setek kropek imitujących nity pokrycia kadłuba i płatów.

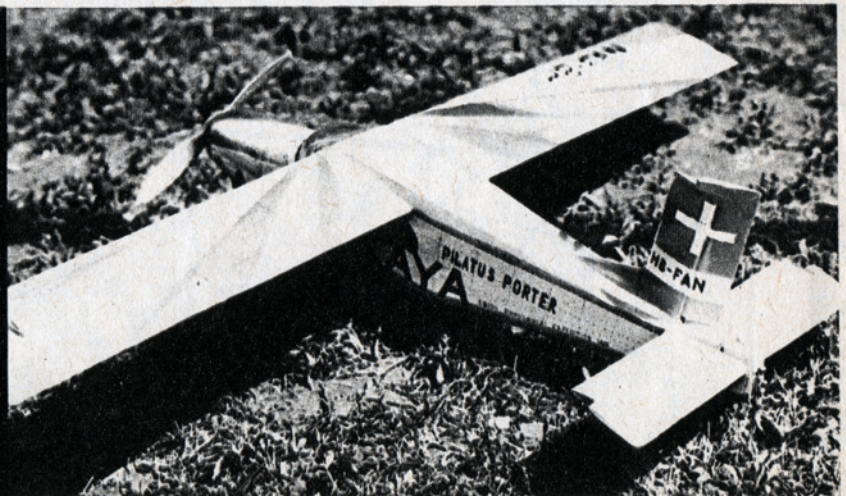

Drugi samolot zbudowany przez Polaka we Francji w 1910-1911 roku, konstrukcji doktora inżyniera Bolesława Bronisławskiego.

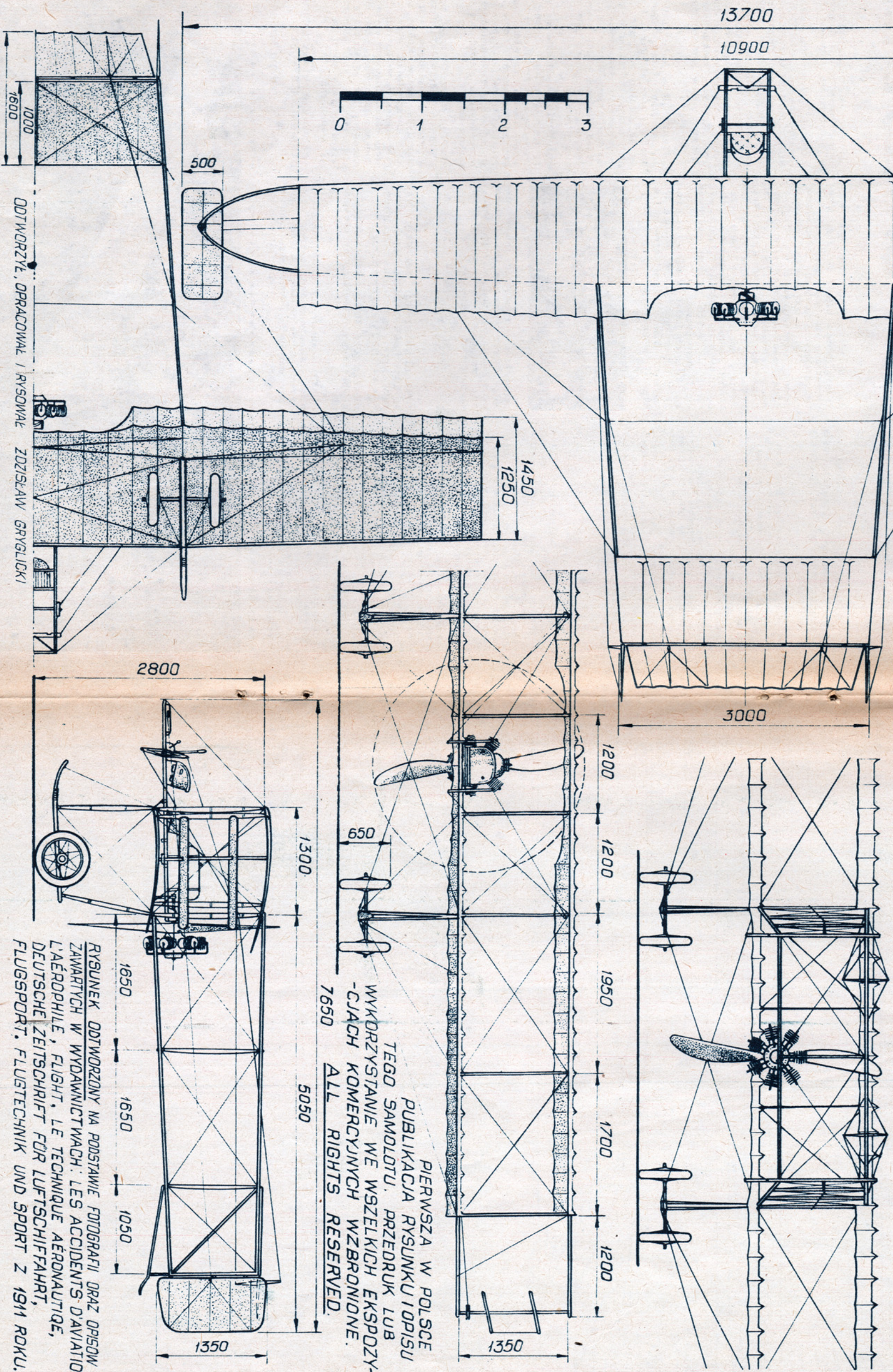

PIERWSZA W POLSCE  
PUBLIKACJA RYSUNKU I OPISU  
TEGO SAMOLOTU. PRZEDRUK LUB  
WYKORZYSTANIE WE WSZELKICH EKSPOZY-  
-CJACH KOMERCYJNYCH WZBRONIONE.  
7650  
ALL RIGHTS RESERVED.

RYSUNEK ODTWORZONY NA PODSTAWIE FOTOGRAFII ORAZ OPISOW  
ZAWARTYCH W WYDAWNICTWACH: LES ACCIDENTS D'AVIATION,  
LAÉROPHILE, FLIGHT, LE TECHNIQUE AÉRONAUTIQUE,  
DEUTSCHE ZEITSCHRIFT FÜR LUFTSCHIFFFAHRT,  
FLUGSPORT, FLUGTECHNIK UND SPORT Z 1911 ROKU.

ODTWORZYŁ, OPRACOWAŁ / RYSOWAŁ ZDZIŚŁAW GRYGLIKI

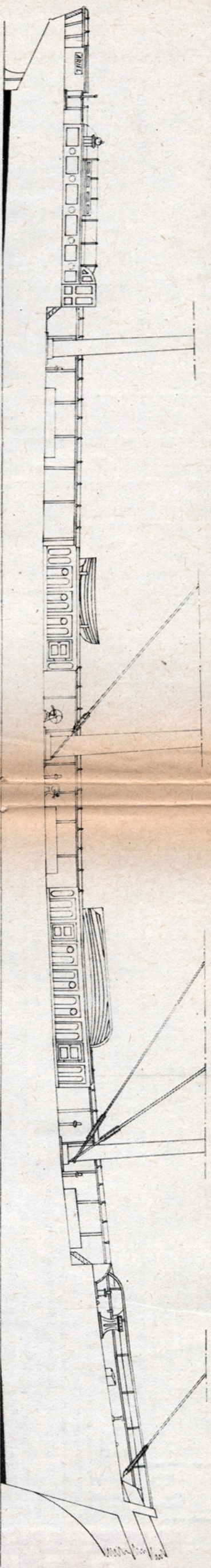

Dla większej czytelności rysunku zdjęto prawe nadburcie i reling

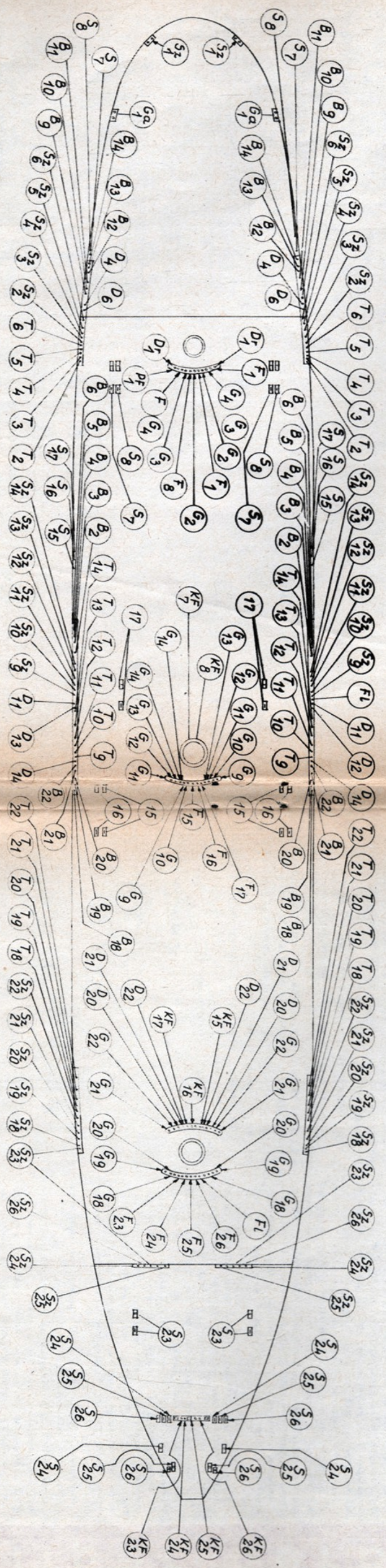
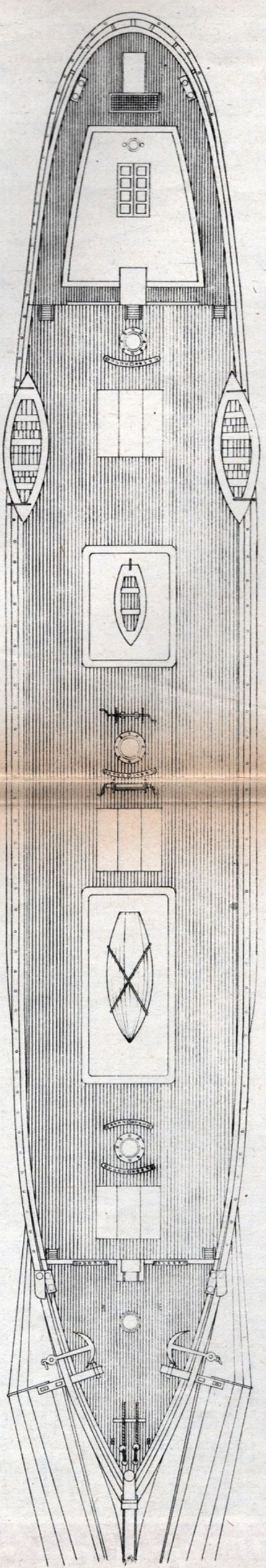

Uwaga:  
Szoły sztakli fok- i grotmasztu  
obciążane na kotkach osadzonych  
w nadburciu /patrz ark 6/

Na kotkowicach przymasztywanych  
obciążane są gordingi

Kliper herbaciany	
"ARIEL"	
Ilość ark.	Plan pokładu plan kotkowic
6	oprac. M. Roszkowski
ark. 3	Kresł. J. Roszkowska
	podziałka 1:200

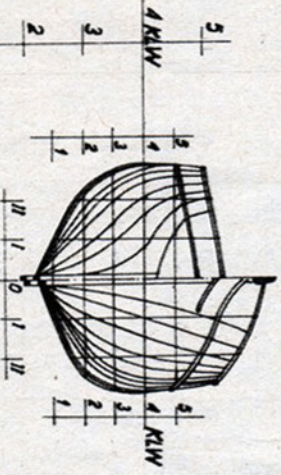
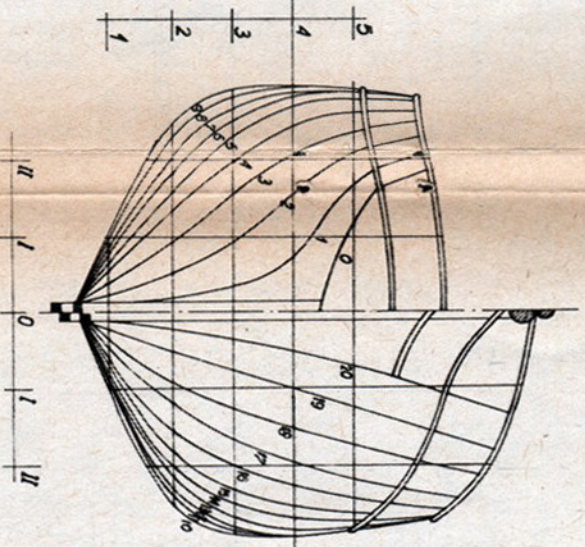
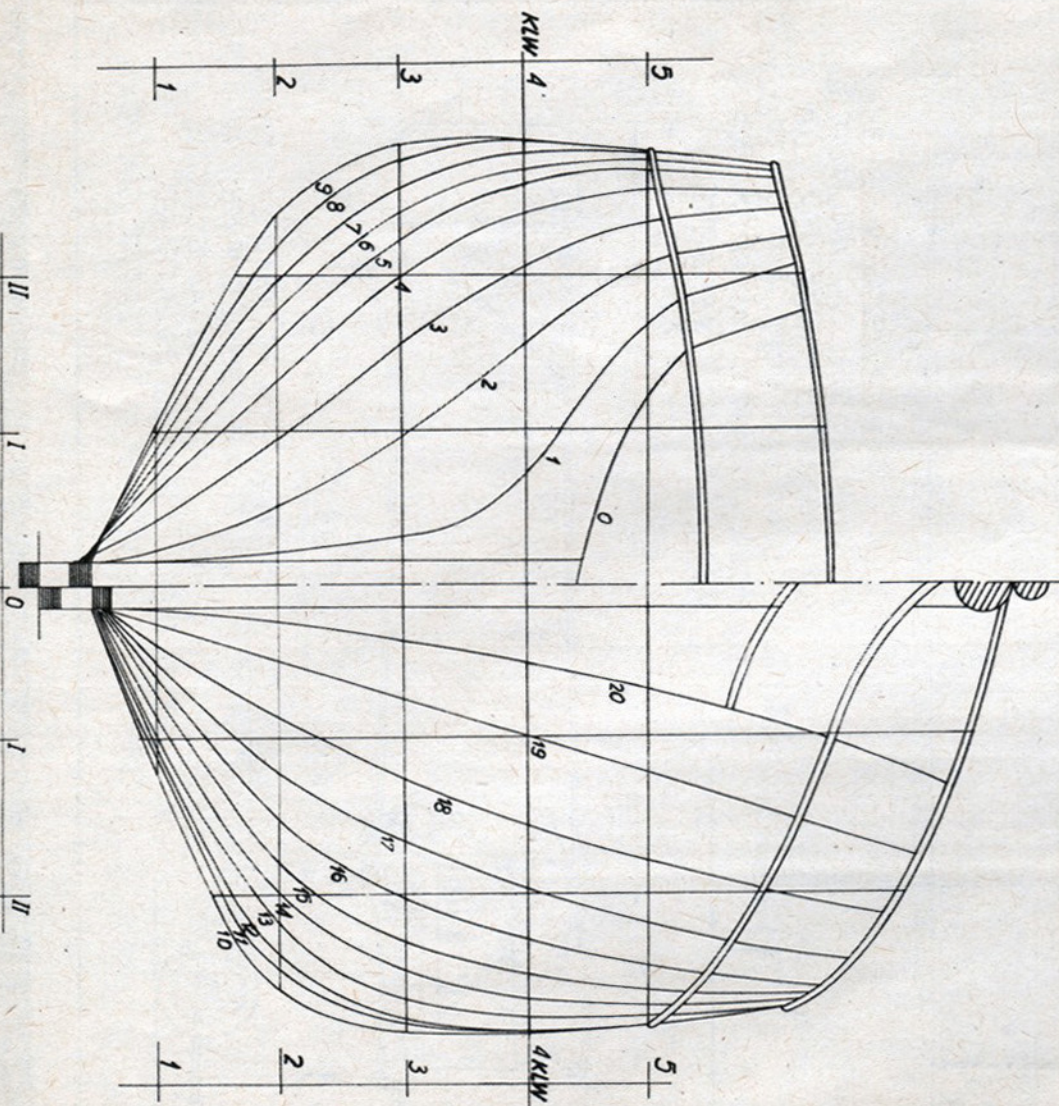
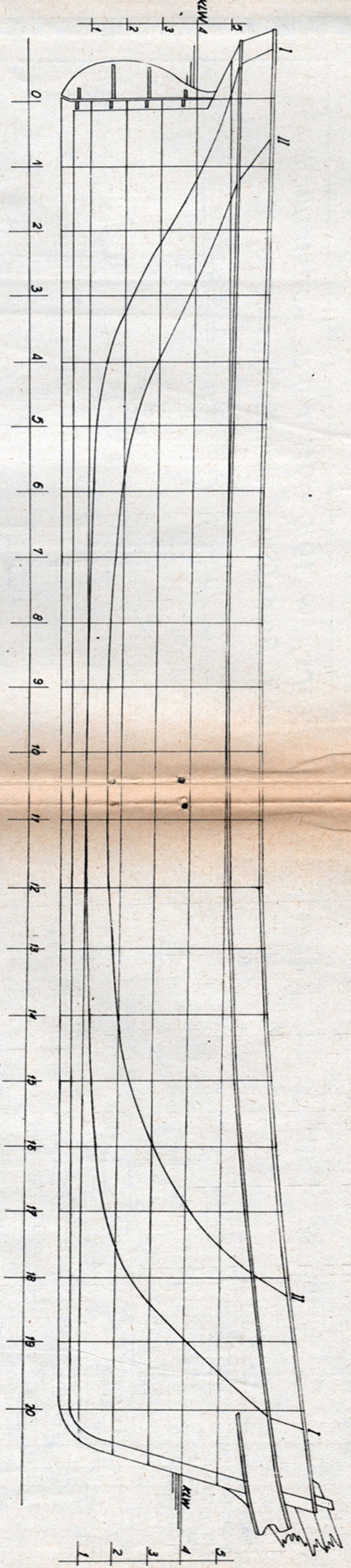

**Wymiary główne**  
 długość max. 88 m.  
 długość po pokład. 68,5 m.  
 szerokość po pokład. 11,0 m.  
 zanurzenie 6,3 m.  
 pow. żagli 3150 m<sup>2</sup>  
 wyporność 892 BRT.

kliper herbaciany		"ARIEL".	
ilość ark.	Linie teoretyczne	Skala	1:1000
6			
ark. 1			
autor.	M Roszkowski		
rysownik	T. Kosowski		

Bandera handlowa Wk. Brytanii  
 Bandera armatora



1:100

Wimpel koloru niebieskiego. Każdy cm długości oznacza przepływność 10 MM

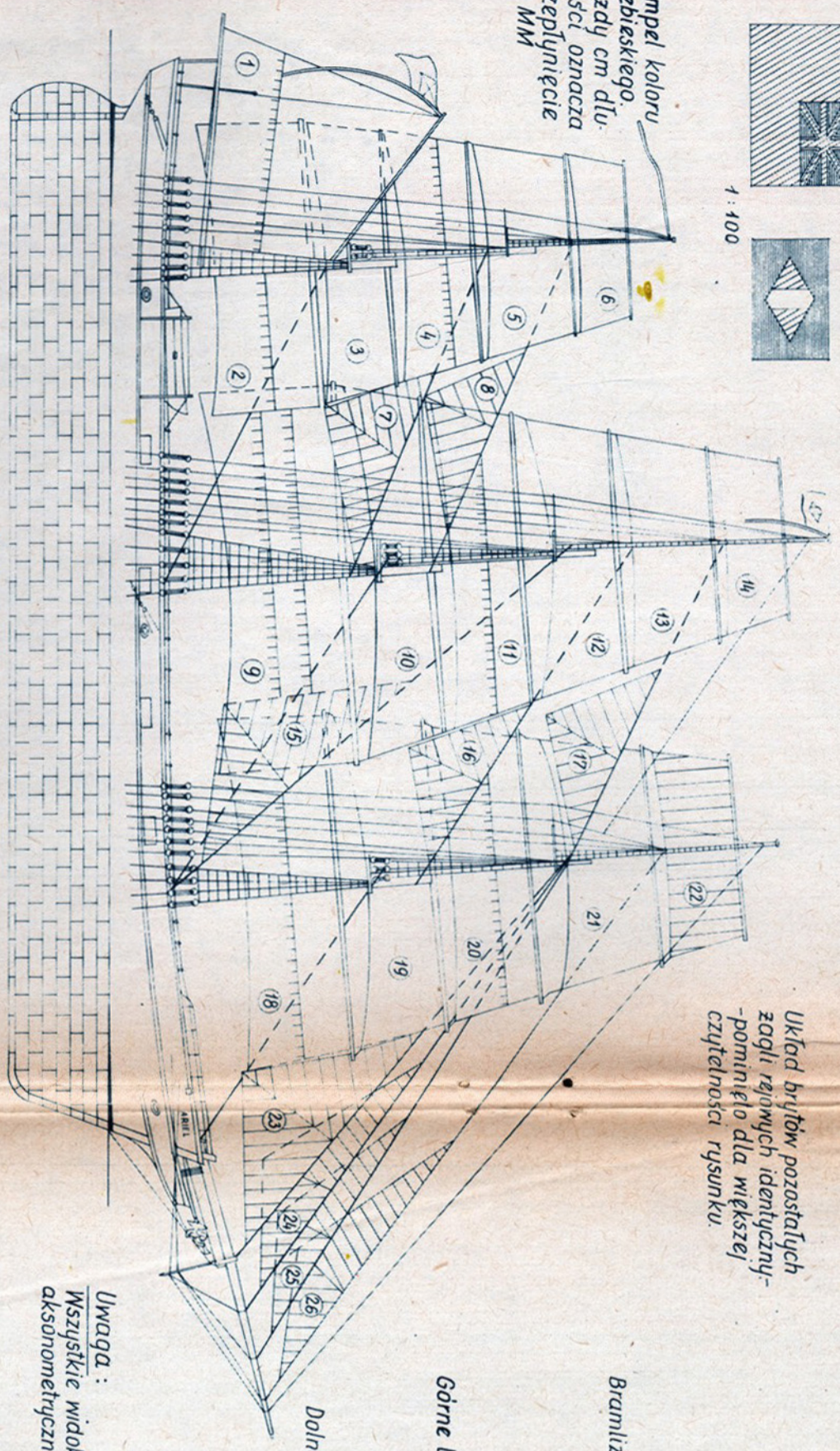

Skala 1:400

Układ brytów pozostałych żagli rejonowych identyczny - pominięto dla większej czytelności rysunku.

Kształt i wymiary żagli bocznych / lizeli /  
 Bezammasztu Grotmasztu Fokmasztu

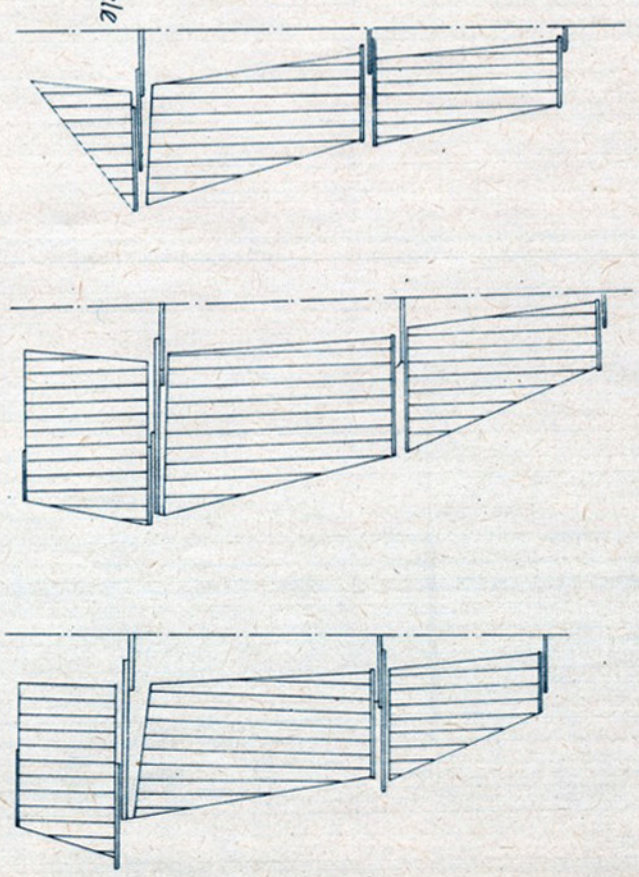

Uwaga: Wszystkie widoki i rysunki aksjonometryczne bez podziałki

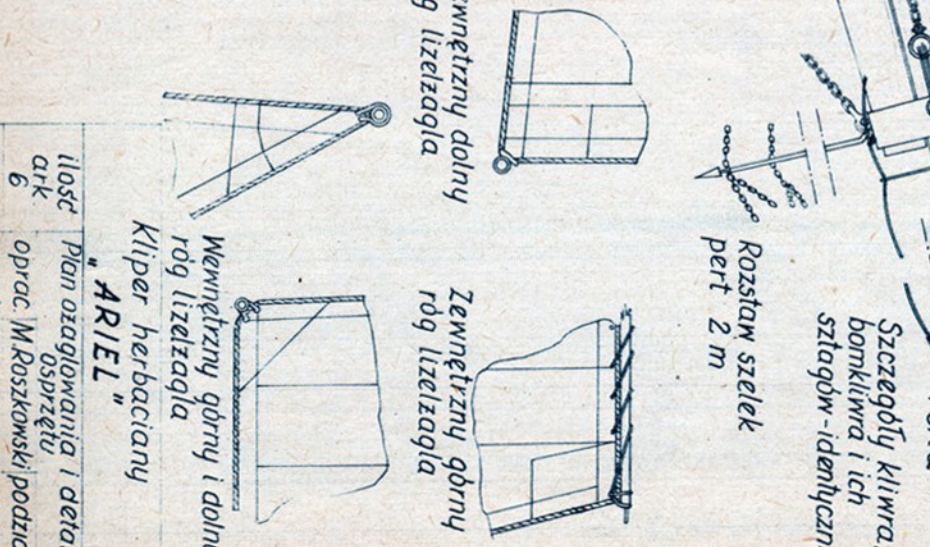
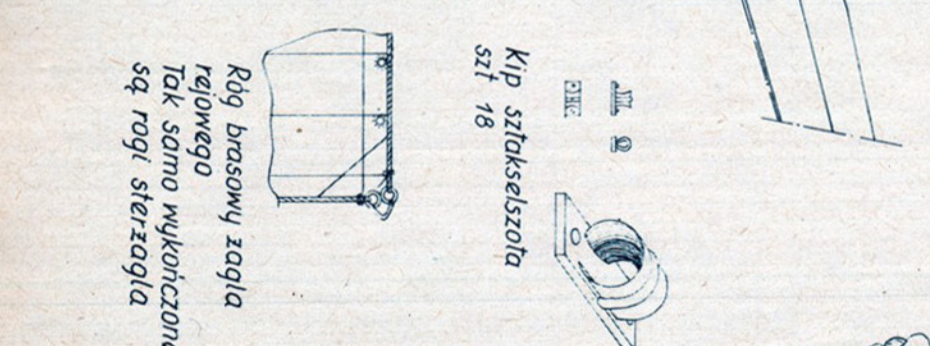
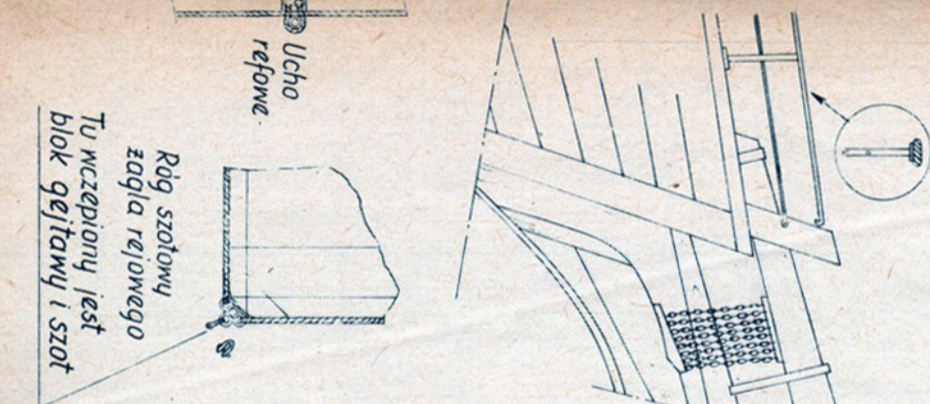
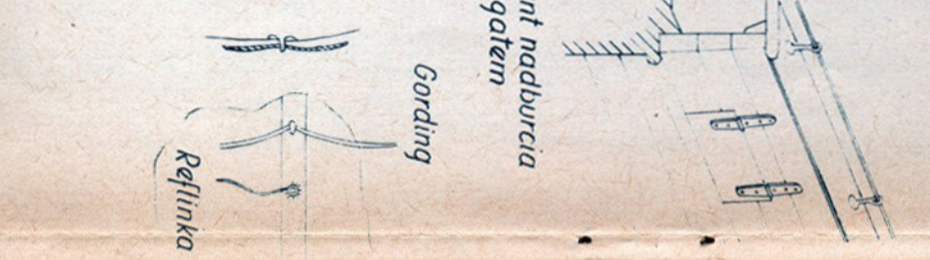
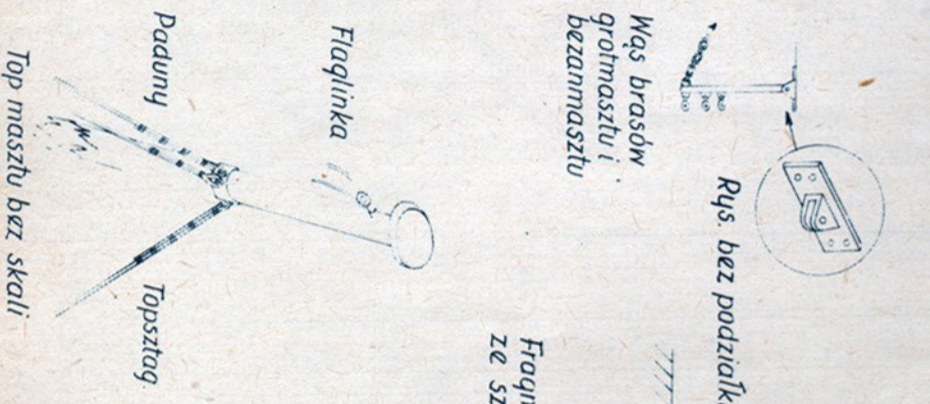
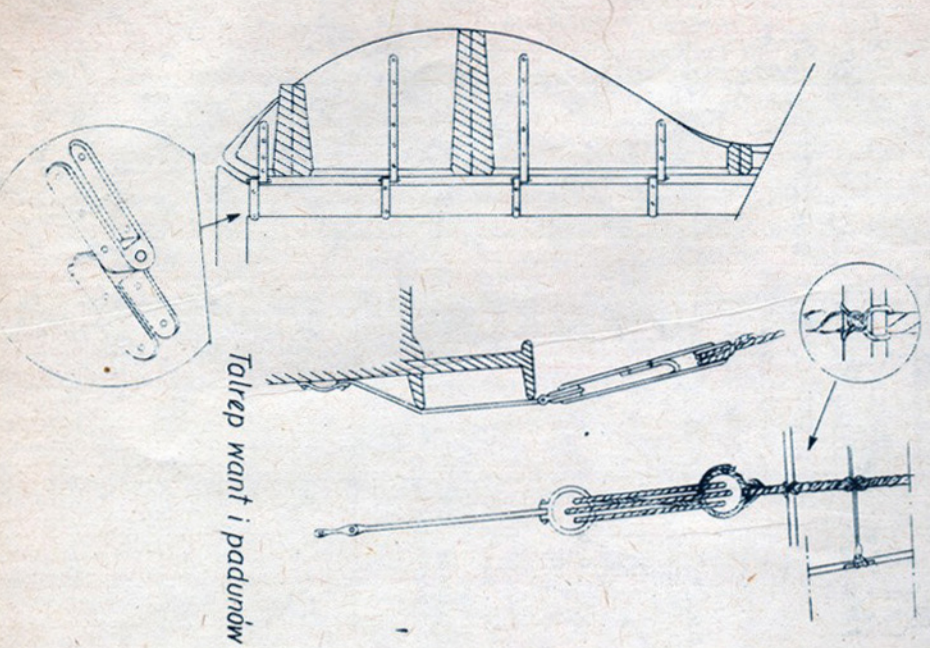

ilość	Plan ozaglowania i detale
ark 6	oprac. M. Roszkowski podziałka osprzętu
ark. 2	kresl. J. Roszkowska 1:200

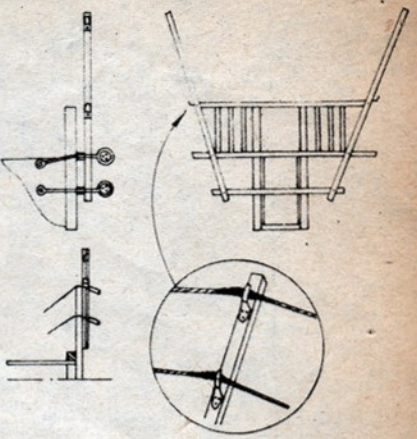

1. b6rny mars  
1:100  
marsy na pozostałych masztach  
identyczne

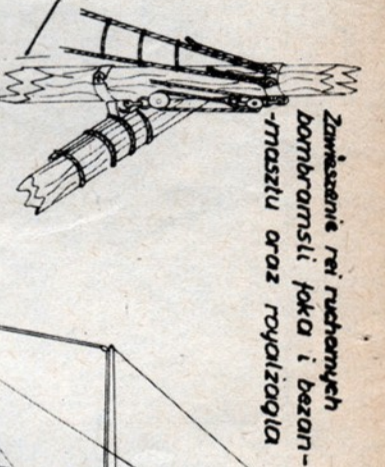

Zamieszczenie rei ruchomych  
dobrebramsli fokii i bezan-  
-masztu oraz royalzagi

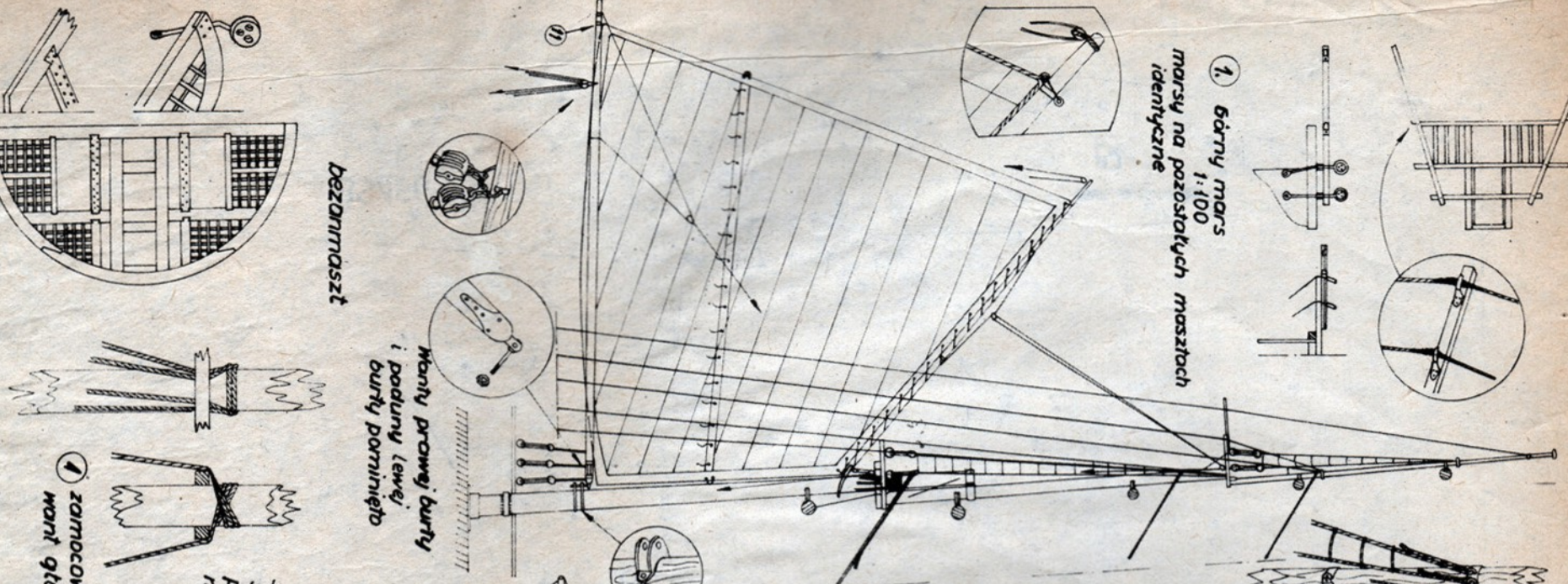

Bezantmaszt

Monty prawej burty  
i poduny Lewej  
burty pominięto

przebieg pert  
identyczny na  
wszystkich rejach

schemat olinowania  
stałego  
pominięto  
nie żagli

1 zamocowanie  
mont głównych

Mars i szczeg6ły olinowania

9 bloki  
zwr6tne garding6w

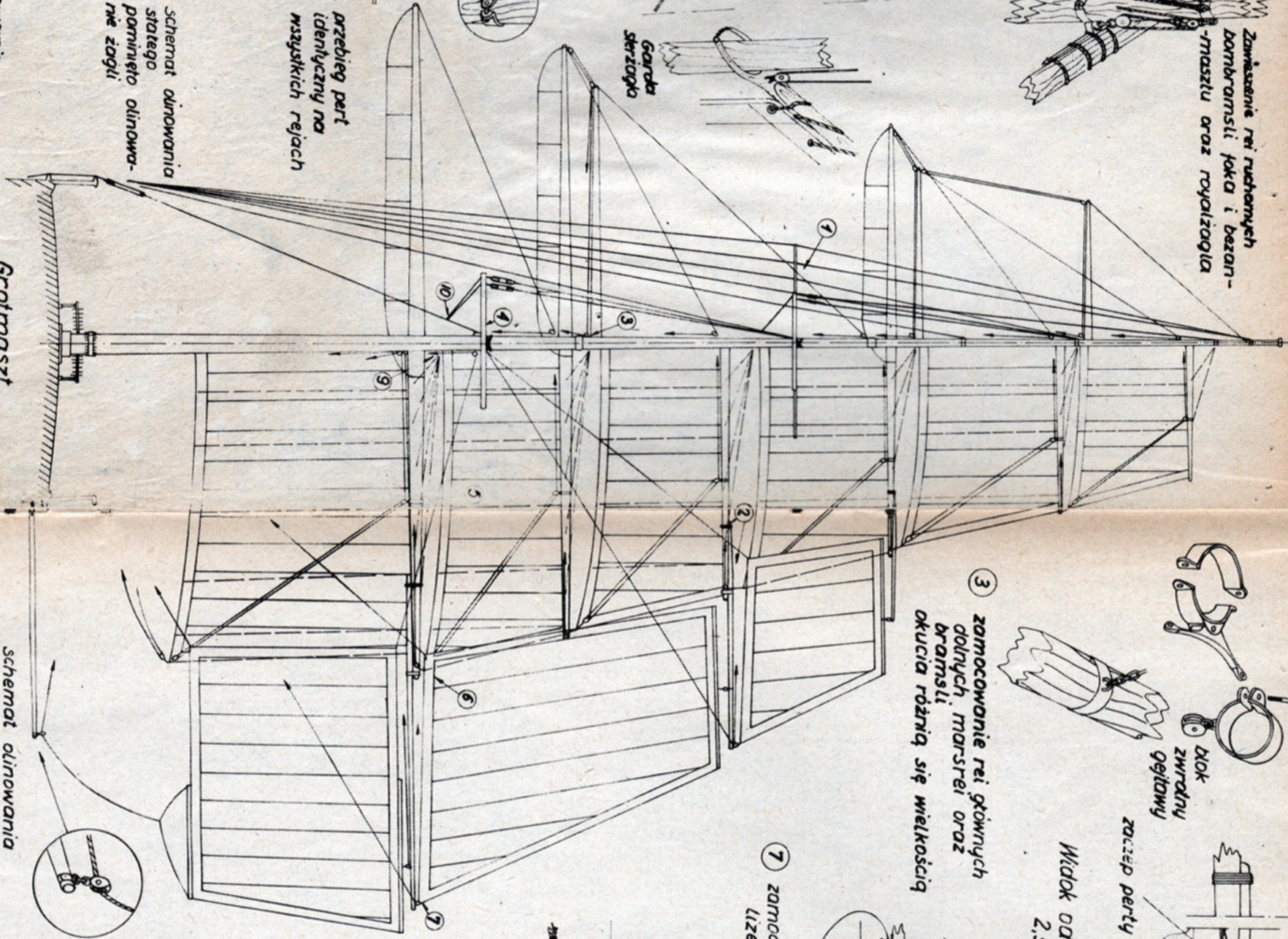

Grotmaszt

schemat olinowania  
żagli

Uwagi  
1. detale osprzętu w podziętku 1:100  
2. szkice aksjonometryczne bez podziętki

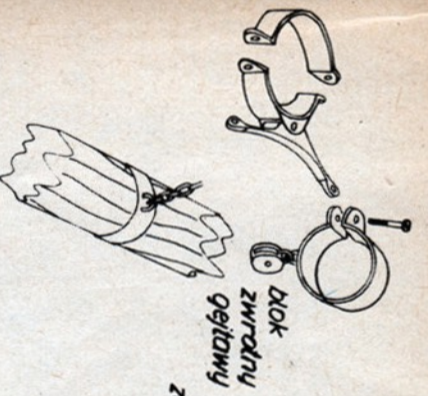

blok  
zwr6tny  
gejtawy

3 zamocowanie rei głównych  
dolnych mars-rei oraz  
bramsli  
okucia różniq się wielkością

Widok od rufy  
2,5,6 detale rei

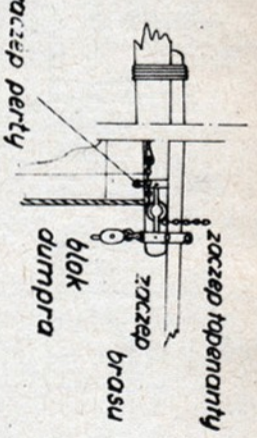

zaczep topientny

zaczep  
brasu  
blok  
dumpra

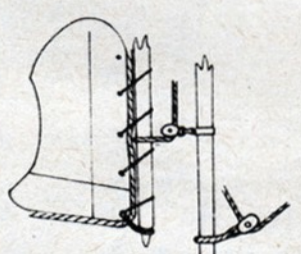

7 zamocowanie reiki  
lizelzagi

zamocowanie waterbaksztog6w  
buzszprytu

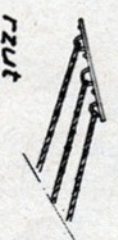

rzut

zaczep waterbakszta-  
-g6w 2 szt.

zaczep burtowy  
waterzstog6w

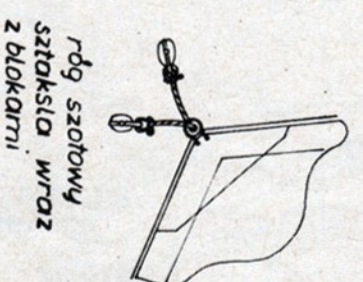

r6g szotowy  
sztakisa wraz  
z blokarni

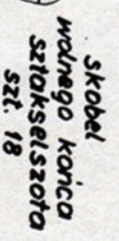

skobel  
wodnego konca  
sztakiselszota  
szt. 18

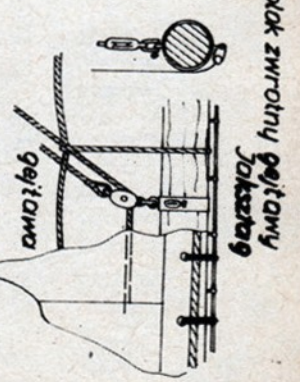

blok zwr6tny  
Jaksztog

Widok od dziobu

dziuki po obu  
stronach  
żagla

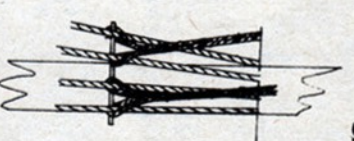

11 nok b6rny  
sterz6gla

10 zamocowanie  
podwante

Kliper herbaciany <b>ARIEL</b>	
il. ark. 6	detale osprzętu
Oprac. N. Roszkowski	
ark. 4 kresl. Atrakowski	
1:100	1:200

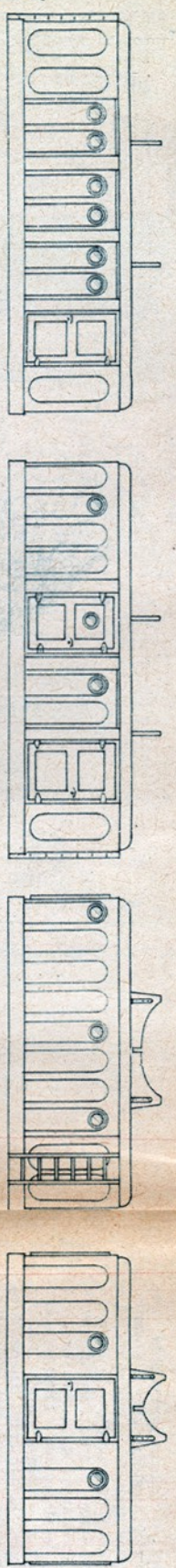

Szczegół „A”

Ściana prawa

Nadbudówka środkowa

Ściana rufowa

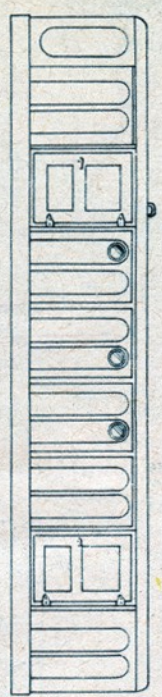

Ściana prawa  
Lewa strona różni się tylko umocowaniem  
drzwi - zawiasy po lewej stronie

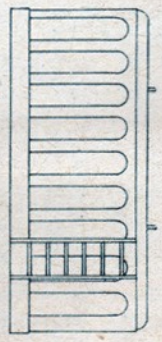

Ściana rufowa



Strona dziobowa

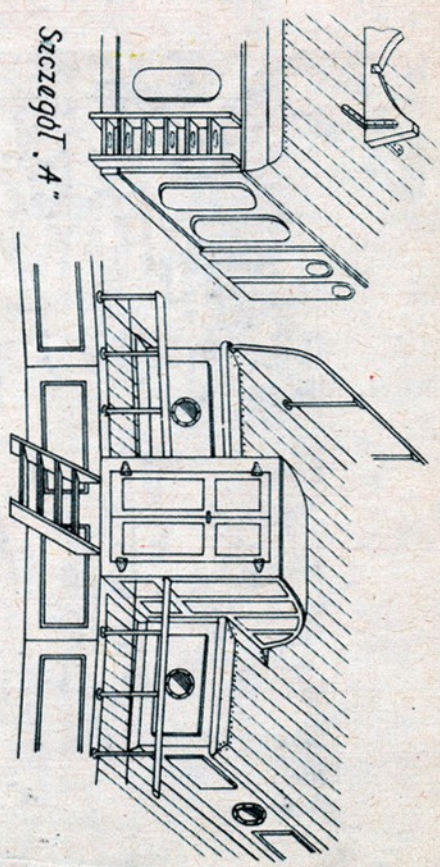

Szczegół „A”



Konstrukcja nadburcia  
wraz z dółką.

Nadbudówka dziobowa



Konstrukcja  
Todzi



Kotwica główna  
2 szt

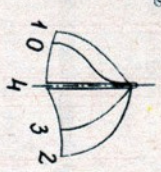
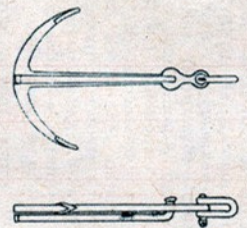

Kotwica głowa do rzućcia

Waterbakstagi

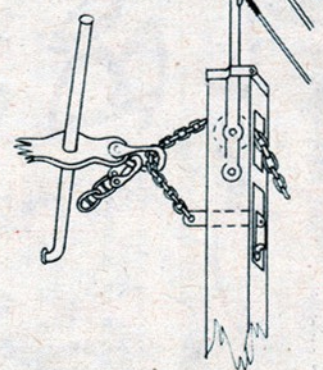

Umocowanie  
brezentu na lukach

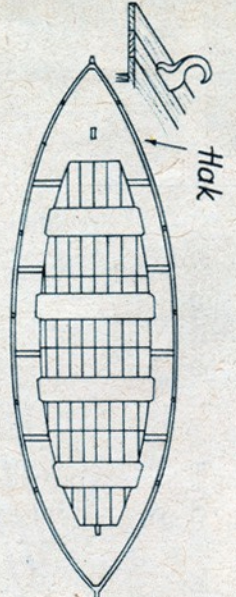
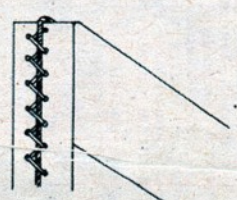

Hak

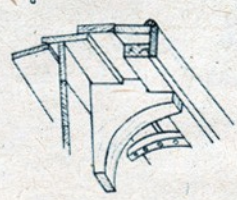

Katnica  
burtowa



podłoga  
zebrzo  
poszycie

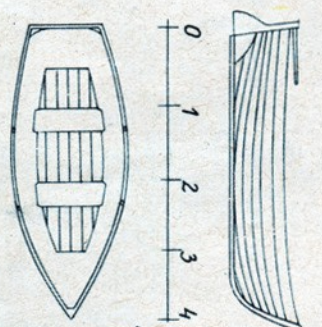

Konstrukcja bąka  
kutra jak Todzi  
ratunkowych.



210 4 3



Wiosło - 10 szt.  
w każdej Todzi,  
4 szt - w bąku.

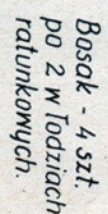

Bosak - 4 szt.  
po 2 w Todziach  
ratunkowych.



Winda pokładowa



Beczulka na wodę  
2 szt w każdej  
Todzi rat.

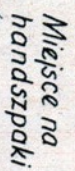

Miejsce na  
handszaki

Handszipak  
12 szt.

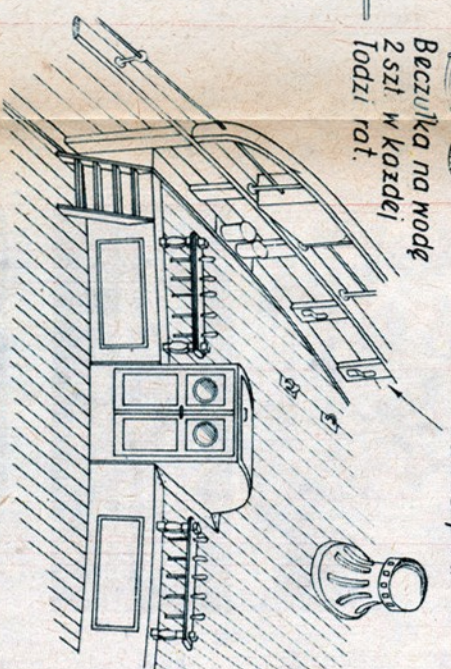

Tak samo wygląda  
kotwicznica na dziobie

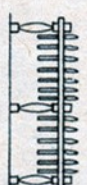

Poszczególne kotkownice  
różnią się tylko  
ilością kotków



Wiązanie sztagu  
i kotkownica  
przymaszta

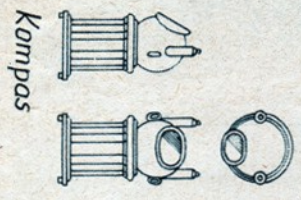
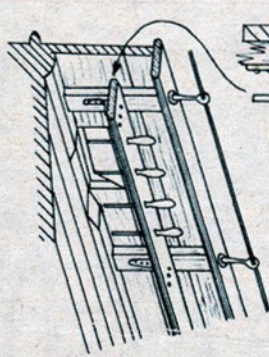

Kompas

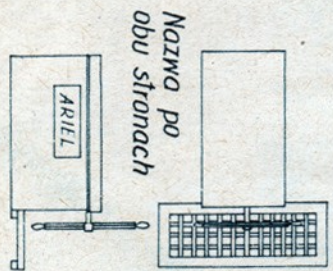

Nazwa po  
obu stronach

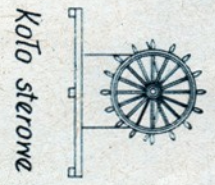

Koło sterowe



Światłik rufowy



Światłik rufowy

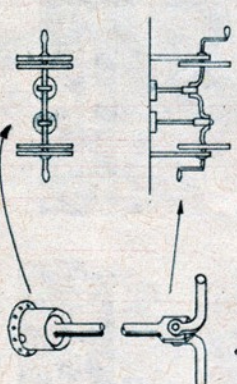

Światłik rufowy

Klipper herbaciany  
„ARIEL”

liczba arkuszy	Szczegółowy plan	1:100
6	Oprac. M. Roszkowski	podziółka
Ark 5	Wesł. J. Roszkowska	



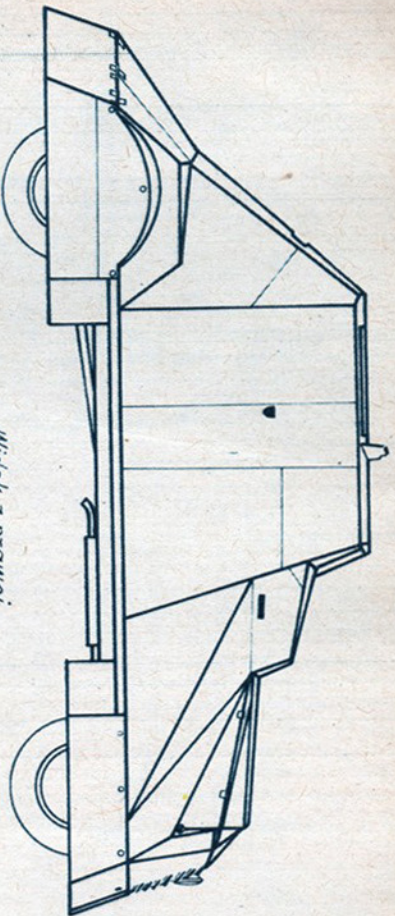

Widok z prawej

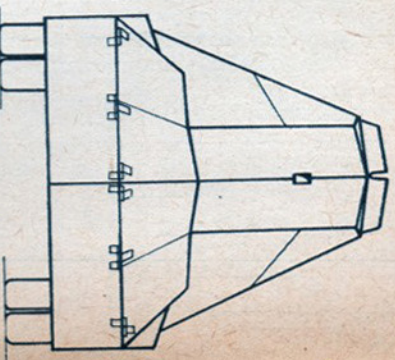

Widok z tyłu

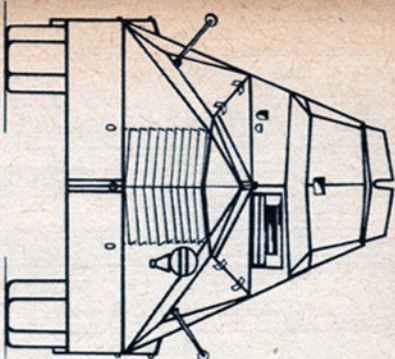

Widok z przodu

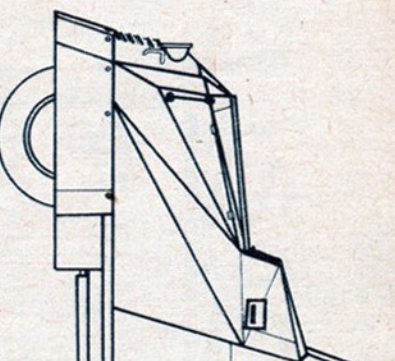

Widok z lewej

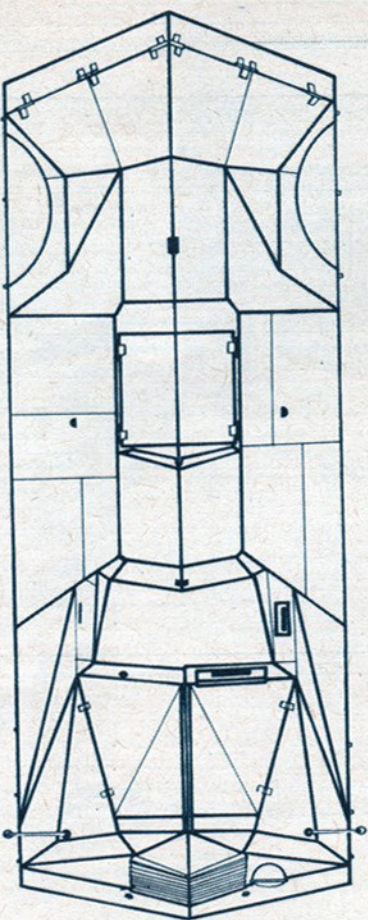

Widok z góry

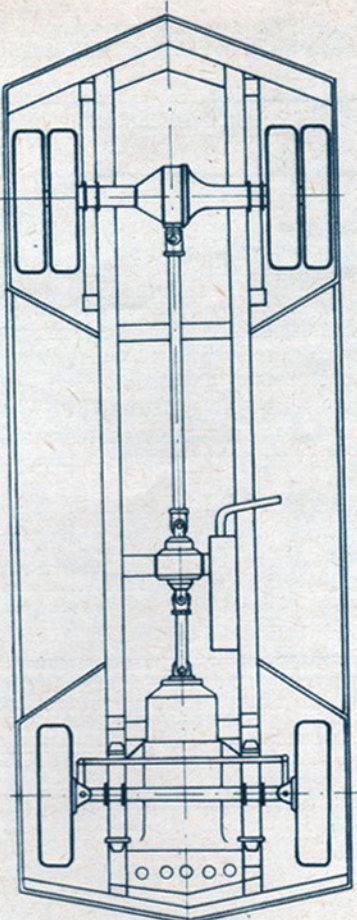

Widok z dołu

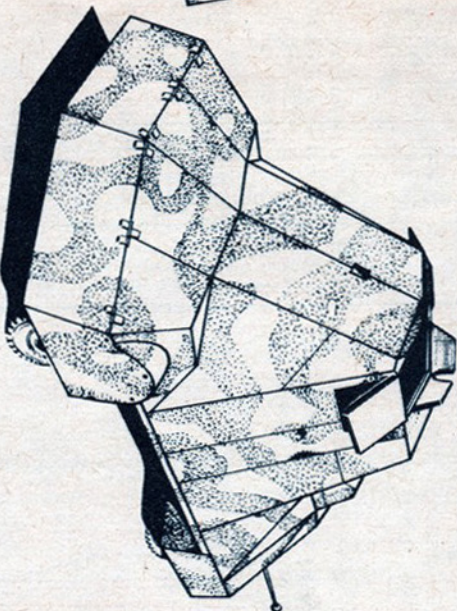
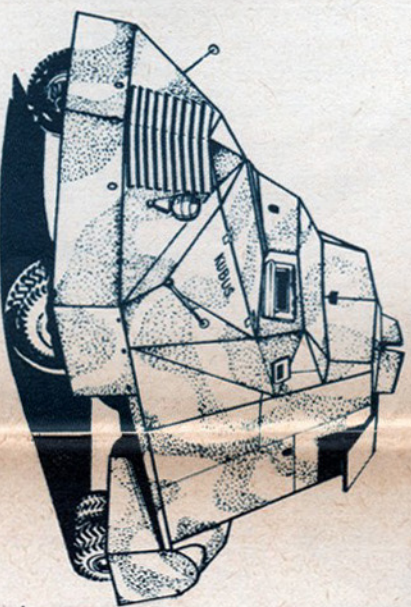
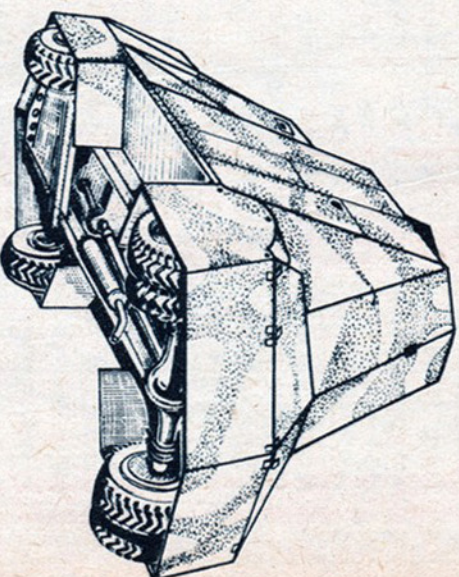
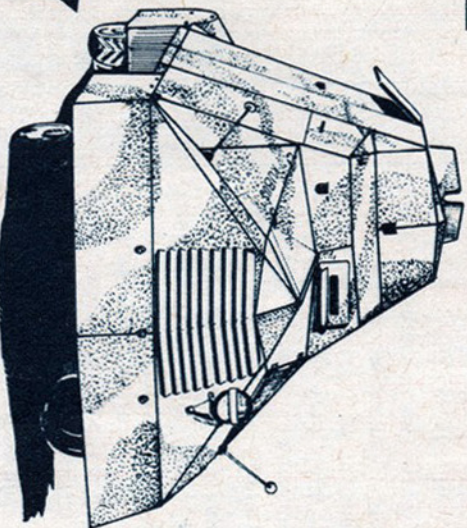
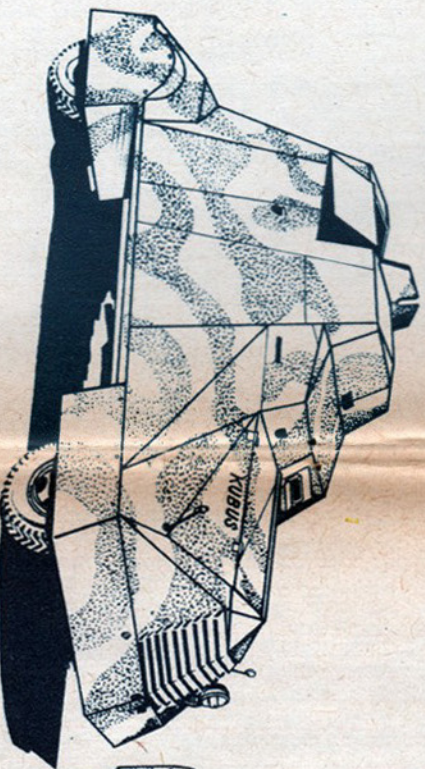

NAZWA	KUBUŚ		
DATA	05-1970	OPRAC.	ADAM JONCA
PODZ.	1:50	KREŚLIŁ	CZ. RIEDEL
		nr ark.	1

(dalszy ciąg ze str. 27)

buś", montowano w warsztacie Stanisława Kwiatkowskiego („Strachy"). Warsztat ten mieścił się na rogu ulic Tanki i Topiel na Powiślu — istnieje do dziś i zajmuje się naprawą samochodów.

23 sierpnia 1944 roku samochód pancerny „Kubus" wszedł do akcji. Inżynier Bielecki tak o tym pisze w swojej relacji, przechowywanej w zbiorach Muzeum Wojska Polskiego w Warszawie:

„...Noc była wyjątkowo ciemna, jakby specjalnie sprzyjała zamie-

rzonom powstańców. Wśród chy-

botliwego, widmowego blasku palników tlenowych majaczyły cienie żołnierzy oddziału umocnień i kołunny motorowej „Wydra". Nad głowami siedzącej już w wozie zalogi w tunanie złotych iskier „Szczepko" wykładał ostatnie szwy górnej kłapy. „Globus" majstrował coś jeszcze przy maleńkiej żarówce wewnątrz wozu. Miałem w sercu wielki, ogromny niepokój, jak spłynie się „Kubus". Mimo prób, które pozwały być dobrej myśli, nie mogłem jednak pozbyć się obaw, czy nasz „wóz pancerny" spełni

swoje zadanie. Wreszcie dowódca

wozów plutonowy podchorąży „Szary Wilk", dał rozkaz wyjazdu. Za chwilę „Kubus" wolno i cicho pisał się Tanką w górę pod Kopernika. Przed nim z oguszającym grzmo-tem gąsienie poczył się zdobywczy wóz pancerny dźwizgi „Wiking", nazwany po akcji imieniem jego dowódcy „Szarym Wilkiem". Była za pięć minut czwarta, gdy oba wozy minęły rozzebraną przedtem przez jeńców niemieckich barykadę na ulicy Kopernika. Na niebie nad Uniwersytem ukazała się czerwono-

na rakietą. W zapadnię po przejściu

wozów ciszę nocną, w której słychać było tylko z dala, od strony Starówki, jakby młócenie, wdarły się nagle zachyśnięcie się swym grzechotem ciekawym, a potem odgłos silnego wybuchu: wozy doszły, chłopcy wysiedliłi pramie. Niewielki efekt podłożonych pod bramę wjazdową Uniwersytetu ładunków wybuchowych własnej produkcji poprawił PIAT, a potem „Wiking", wjeżdżając w bramę z rozpedem i rozwalając nadwęzione tylko wybuchem kraty. Na rozkaz dowód-

cy chłopcy wyskakują z wozów i niszczą ogniem i granatami zatogę bunkra..."

Po tej akcji „Kubus", postrzelany, z rannymi powstańcami, mija zgruchotały pomnik Kopernika i wraca w dół Tanki.

#### BUDOWA MODELU

Model „Kubusia" jest tylko pozor- nie łatwy do wykonania — nie powinni się brać do tego modelarze niezbyt doświadczeni. Całe nadwozie składa się z szeregu płyt łączonych ze sobą pod różnymi kątami.

Modelarze z małym doświadczeniem nie dadzą sobie rady z prawidłowym rozwinięciem nadwozia.

„Kubus" pomalowany był ochronnie — cały wóz na kolor szary, płamny kamuflażu były również szare, o ton ciemniejszy. Właściwy odcień koloru starożyńskiego iścąc lakier perłowy z lakierem czarnym, a po pomalowaniu woju łącząc ponownie otrzymanym lakierem z lakierem brązowym. Napis KUBUS na masce wozu był biały.

ADAM JONCA

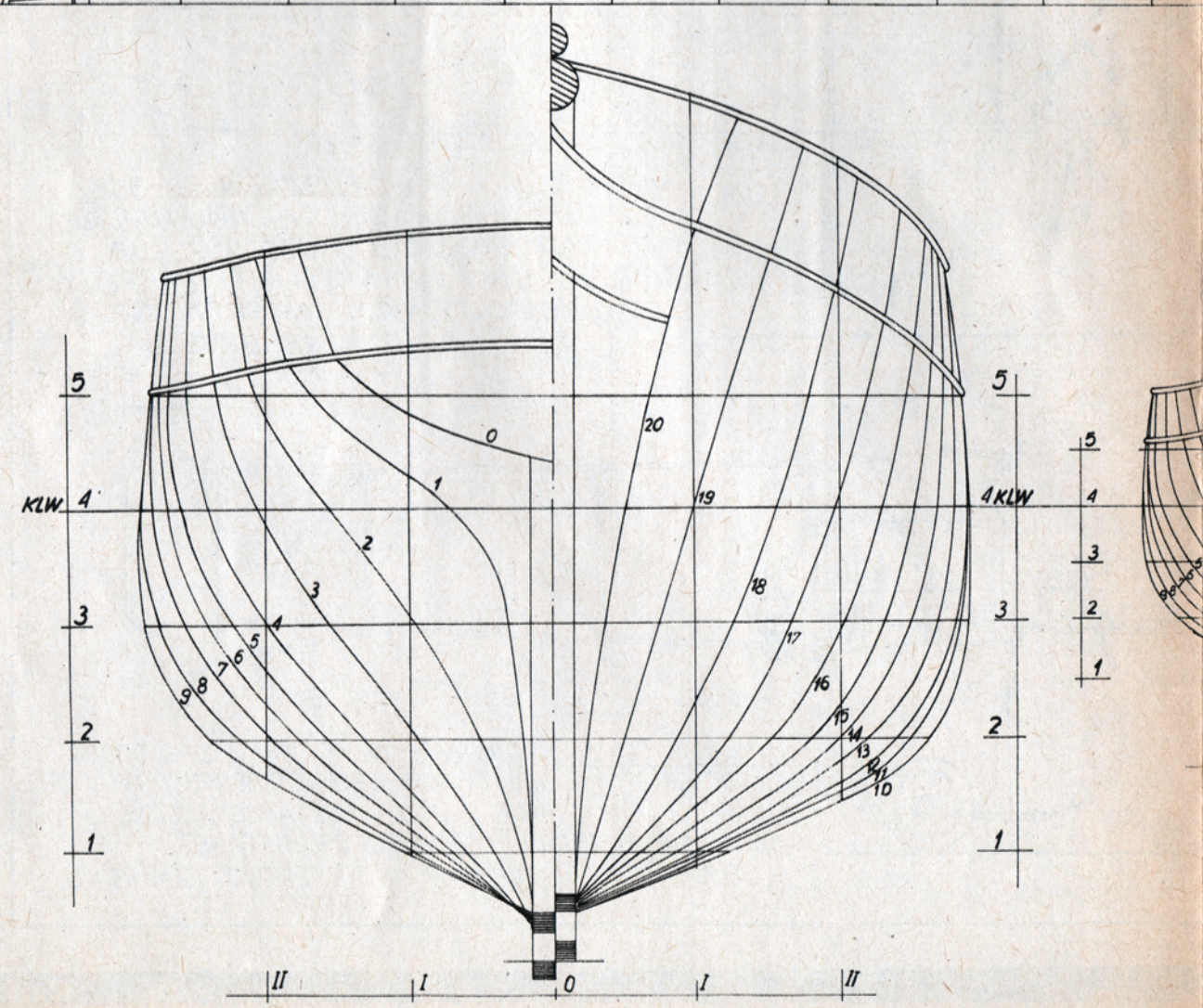
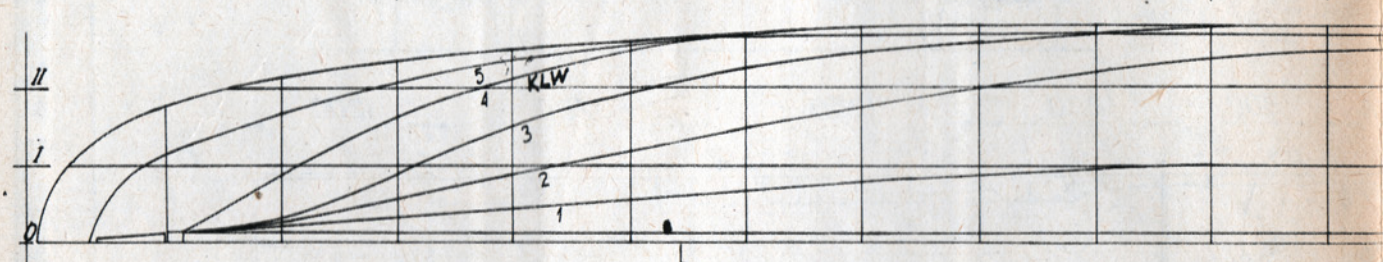
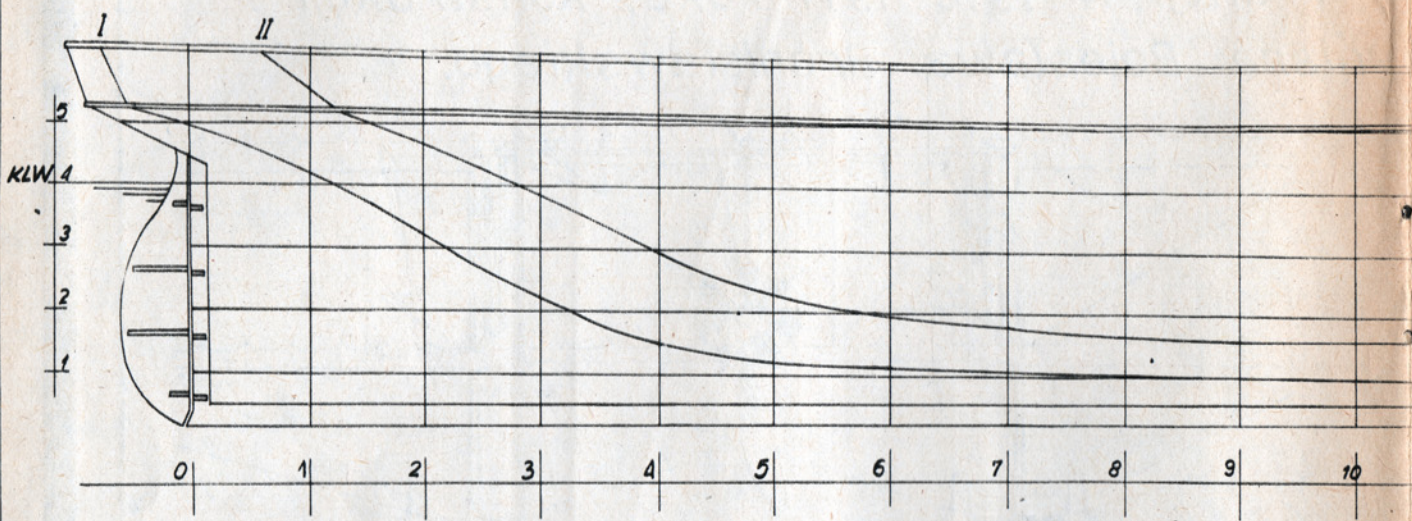

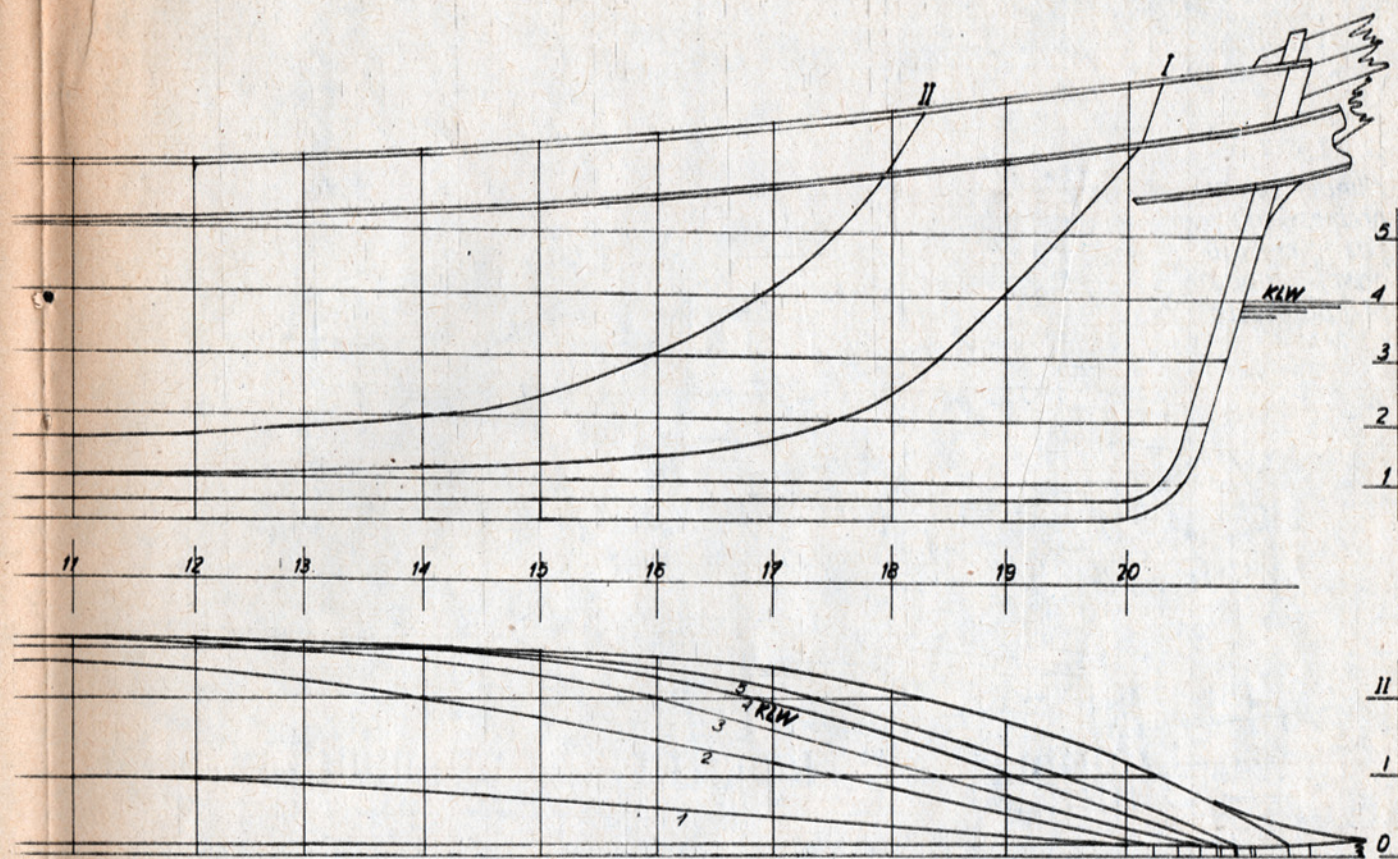

Wymiary główne

długość max. 88 m.  
 długość po pokład. 68,5 m.  
 szerokość po pokład. 11,0 m.  
 zanurzenie 6,3 m.  
 pow. żagli 3150 m<sup>2</sup>  
 wyporność 892 BRT.

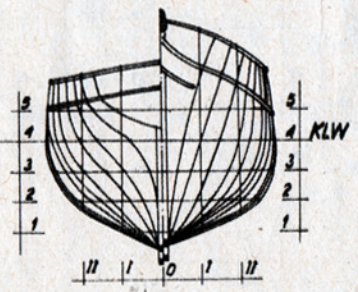
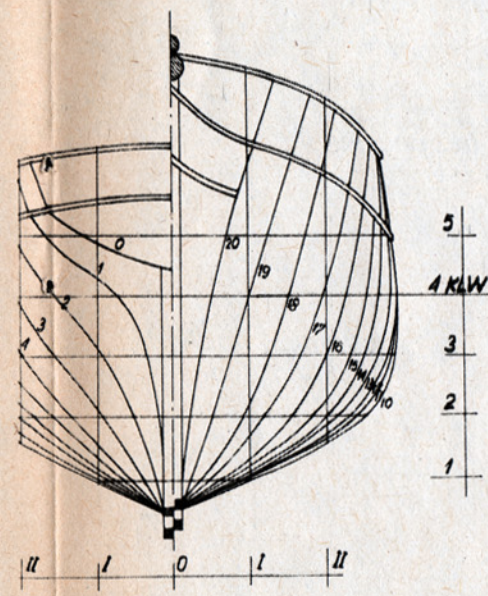

kliper herbaciany		
"ARIEL"		
ilość ark.	Linie teoretyczne	
6	Oprac.	M Roszkowski
ark. 1.	Rusow	Tymkowski
	Skala	1:100 1:200

Bandera handlowa  
Wk. Brytanii

Bandera armatora

biały czerwony niebieski



1:100

Układ brzozi - pominięty czyteln.

Wimpel koloru niebieskiego. Każdy cm długości oznacza przepływanie 10 MM

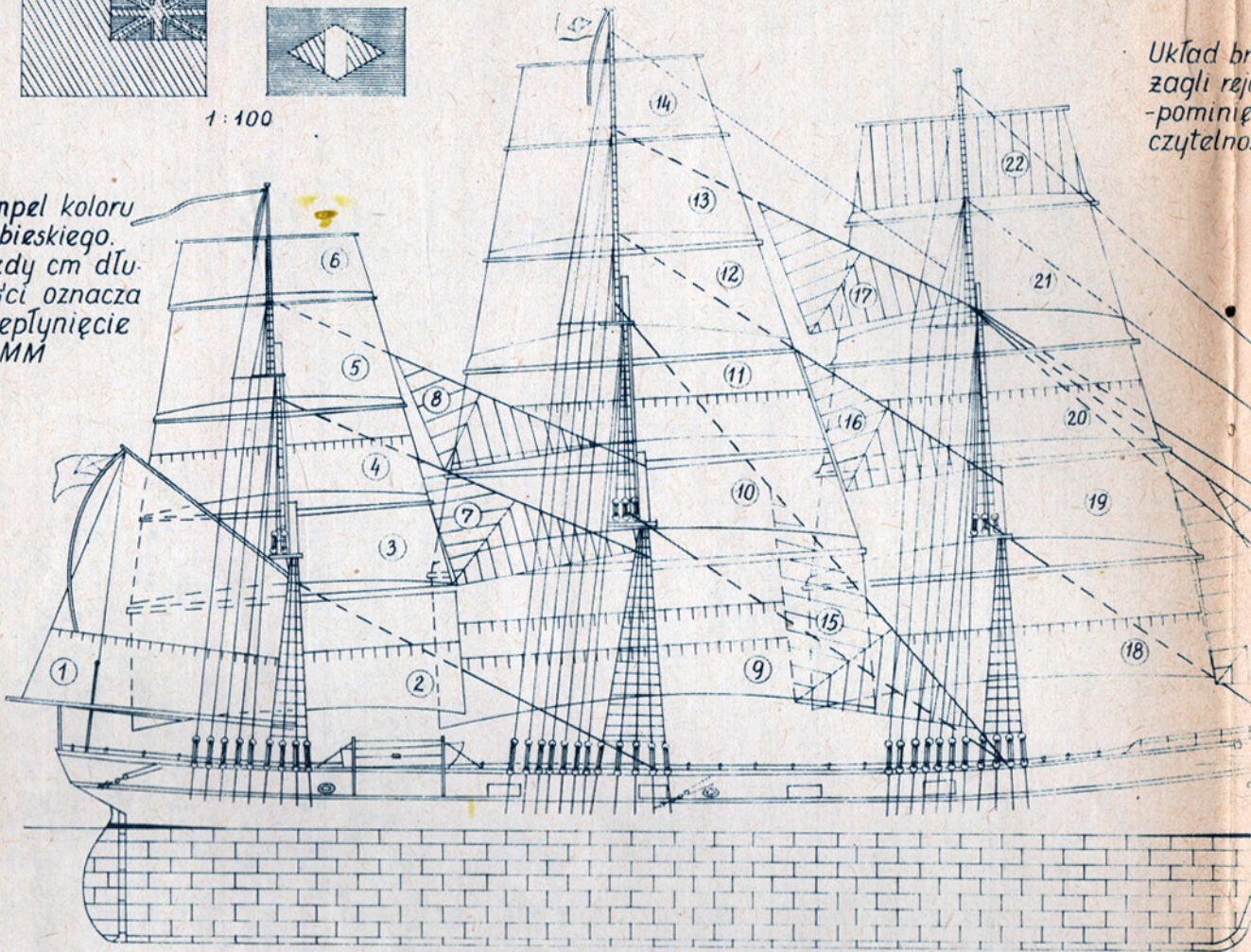

Skala 1:400

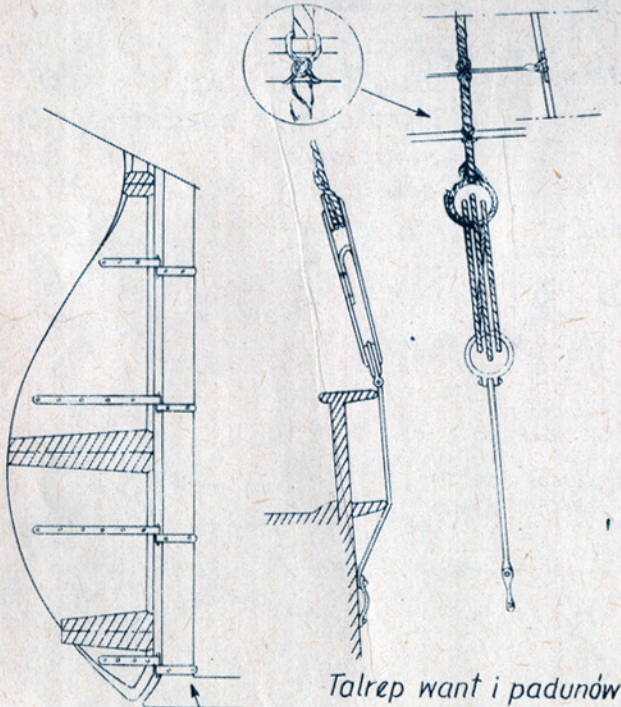

Talrep want i padunów

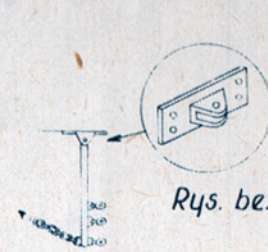

Rys. bez podziałki

Wąs brzozi grotmasztu i bezanmasztu

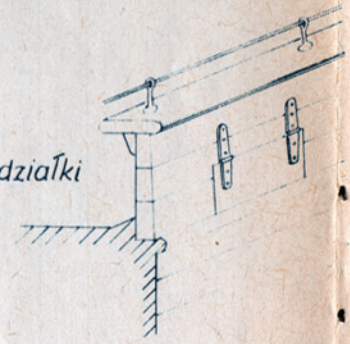

Fragment nadburcia ze szpigatem

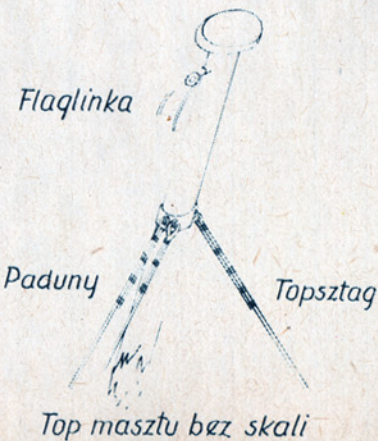

Flaglinka

Paduny

Topsztąg

Top masztu bez skali

Gording

Reflinka

# Kształt i wymiary zagli bocznych /lizele/

Bezanmasztu

Grotmasztu

Fokmasztu

Bramlizele

Górne lizele

Dolne lizele

Uwaga :

Wszystkie widoki i rysunki aksjonometryczne bez podziałki

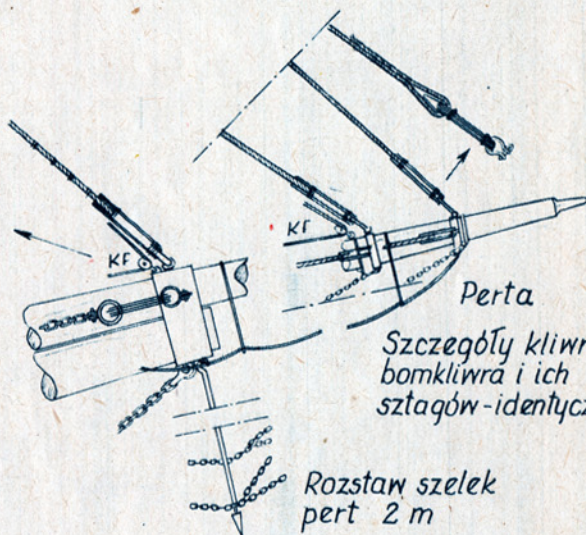

Szczegóły kliwra, bomkliwra i ich sztagów - identyczne

Rozstaw szelek pert 2 m

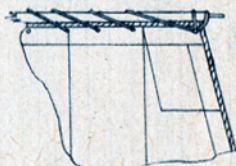
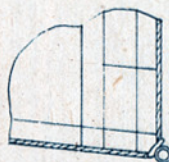
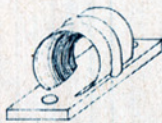

Kip sztakselszota szt 18

Zewnętrzny dolny róg lizełzagła

Zewnętrzny górny róg lizełzagła

Ucho refowe

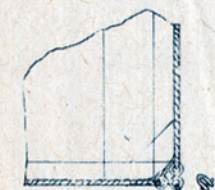

Róg szotowy zagła rejowego

Tu wczepiony jest blok gejtowy i szot



Róg brązowy zagła rejowego

Tak samo wykończone są rogi sterzagła



Wewnętrzny górny i dolny róg lizełzagła

Kliper herbaciany "ARIEL"

ilość	Plan ozaglowania i detale
ark. 6	osprzętu
ark. 2	oprac. M. Roszkowski podziałka
	kresl. J. Roszkowska 1:200



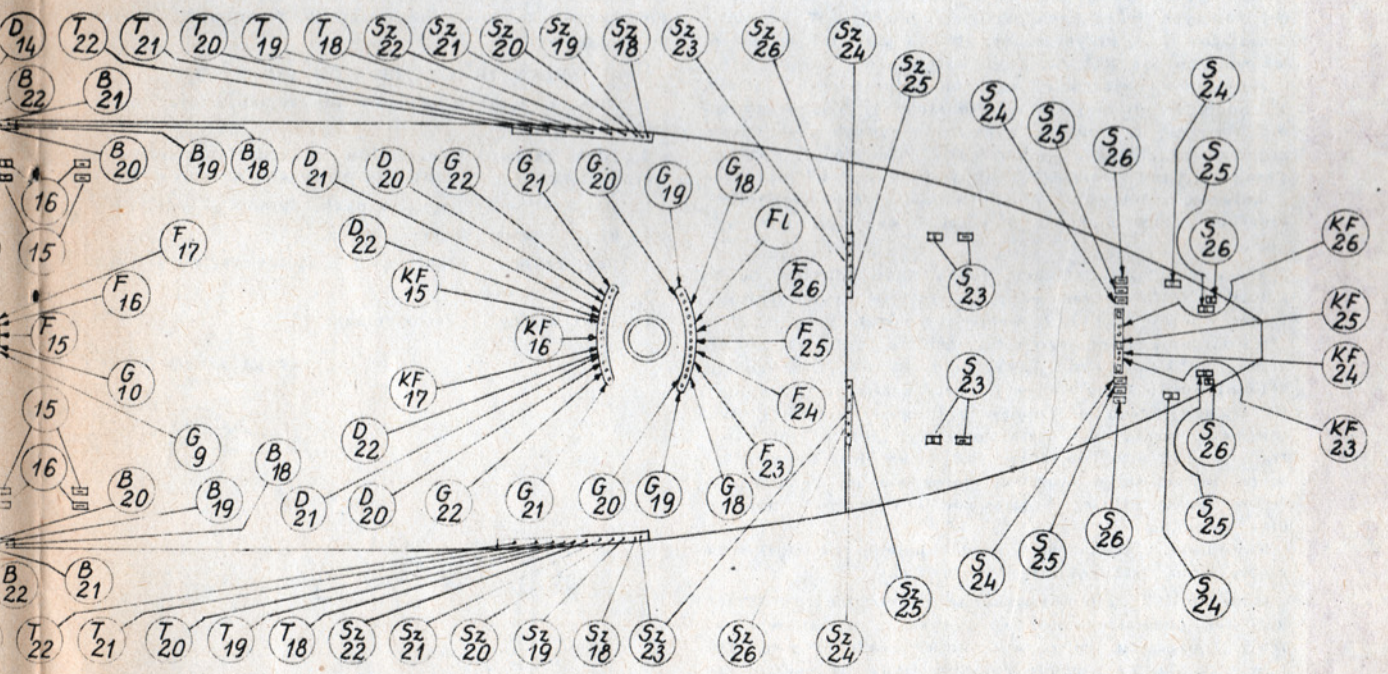
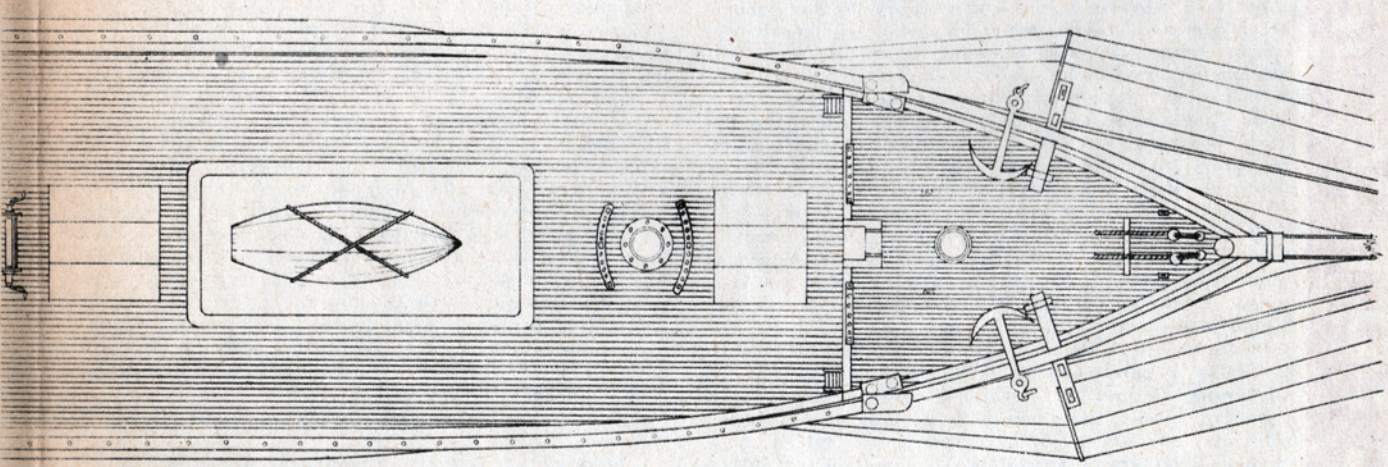
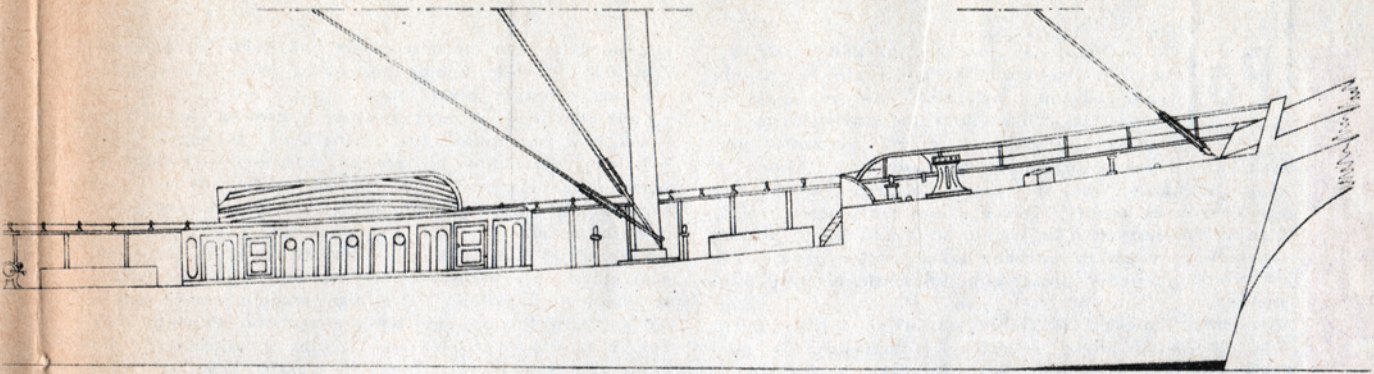

Na kotkownicach przymasztowych obkładane są gordingi

Kliper herbaciany "ARIEL"	
ilość ark. 6	Plan pokładu, plan kotkownic i skobli szotowych
ark. 3	oprac. M. Roszkowski podziałka kresł. J. Roszkowska 1:200

**Po**

**TYSIĄCACH** lat rozwoju statków wiek XIX przyniósł ostateczną formę żaglowca handlowego. Jednym z ostatnich, choć nie ostatnim, typem statku był klipper (od angielskiego czasownika „to clip – ciąć”). Jednostki tego typu nie powstały nagle, trudno powiedzieć, który z znanych statków był pierwszym kliprem. W Stanach Zjednoczonych ten typ statku zaczął się pojawiać w latach czterdziestych XIX wieku, w Anglii nieco później. Wkrótce były klipyry odrębną klasą statku handlowego, a różnice pomiędzy poszczególnymi statkami były minimalne.

Od czego zależało włączenie statku do tej kategorii? Jak pisze Alon Villiers – historyk i marynista, w młodości marynarz ostatnich kaphornowych żaglowców – statek musiał spełniać trzy warunki. Klipper miał wąski i głęboki kadłub, bardzo wysoki i przeladowany żaglami osprzęt, wreszcie jego kapitan używał naprawdę, a właściwie nadużywał tych żagli. Znane są przypadki, kiedy kapitanowie kazali robić spłoty na szotach, by zapobiec ich wyluzowaniu i zamykali liny na specjalne kłódki.

Zdaniem niektórych historyków klipyry nie były jednostkami ekonomicznymi. Miały niewielką pojemność, wymagały licznej i wykwalifikowanej załogi. Jedynym ich atutem była szybkość i jeszcze raz szybkość. Przed tym wymaganiem musiały ustąpić wszystkie względy z wygodą i bezpieczeństwem załogi włącznie. Anegdota, być może oparta na autentycznym zdarzeniu, mówi o oficerze, który nieco zaniepokojony nadchodzącym zmrokiem, tężejącym wiatrem i szaleńczym przechylem statku zwrócił się do kapitana z zapytaniem, czy nie zwinąć górnych żagli. „Czy widzi pan nok bukszprytu?” zapytał kapitan. „Tak” – odrzekł oficer, mimo że bukszpryt ginął w falach i kłębach piany. „To proszę zapamiętać, młody człowieku, że dopóki widzi pan bukszpryt, nie wolno panu ruszyć żadnego z żagli”.

Prosta analiza osiągnięć znanych klipprów wykazuje, że walka z parowcami była od początku skazana na przegraną. Wprawdzie rekordowe osiągnięcia klipprów były imponujące: 15, a nawet 17 węzłów, ponad 400 mil zliczenia dobowego, jednakże przeciętna całego rejsu rzadko przekraczała 6 węzłów, co było wielkim osiągnięciem nawet dla prymitywnych pierwszych parowców niezależnych od kierunku wiatru. Otwarcie kanałów Sueskiego i Panamskiego przekreśliło ostatecznie ich szanse na dominację w żegludze światowej. Do pierwszych lat XX wieku statki żaglowe utrzymywały się tylko w żegludze na trasach oceanicznych o mniej więcej równych warunkach wiatru i pogody. W żegludze kabotażowej – przybrzeżnej, główną rolę już od sześćdziesiątych lat XIX w. odgrywały parowce.

Jednym z najbardziej znanych klipprów był „Ariel”. Pochodzi ze słynnej stoczni Donalda Mc Kay w Bostonie. Stocznicy tę opuściła większość znanych i sławnych klipprów: „Lightning”, „Sovereign of the Seas”, „Flying Cloud”, „Yang America” i największy statek, jaki kiedykolwiek zbudowano z drewna – „Great Republic”, cieżym o 100 metrach długości i ok. 4000 ton wyporności.

Armatozem „Ariela” była firma Shaw Maxton Co w Londynie. Statek ten odbył wiele ciekawych rejsów, woząc herbatę z Chin i wełnę z Australii.

Najbardziej znane jego osiągnięcia to 12 dni i 6 godzin żegluga z Bostonu do Liverpoolu, 83 dni i 12 godzin z Londynu do Hong Kongu i regaty z kliprem „Teaping” na trasie Fuczou – Londyn o długości ponad 15 tys. mil. Całą trasę oba statki przeszły „teb w leń”, nie tracąc się z oczu na dłużej niż kilka dni. Różnica na mecie liczyła się w minutach, toteż wszyscy zgodzili się, że najsprawiedliwiej będzie podzielić nagrodę między obie załogi.

Kapitanem „Ariela” był, aż do spalenia się statku na morzu zimą 1872 roku – Martin Keay.

Model statku najlepiej wykonać z podziałce 1:50. W takiej też podziałce opracowano rysunki detali wyposażenia i osprzętu, co pozwoli uniknąć kłopotliwego ich powiększania. Ze względu na skomplikowany osprzęt nie zaleca się budować modelu mniejszego niż w skali 1:100.

Kadłub modelu najlepiej wykonać kombinacją metody warstwowej i listewkowej na wręcach. Metoda ta, aczkolwiek skomplikowana, wiernie odtworzy drewnianą konstrukcję statku. Część podwodną kadłuba obito bla-

chą miedzianą. W naturze miała ona kolor jasnozielony i matowy. Błędem byłoby pozostawić ją w kolorze miedzi lub zielonym błyszczącym.

Nadbudówki wykonamy również z drewna, pamiętając o ich dość skomplikowanej konstrukcji. Wykonanie pozostałych szczegółów nie sprawi trudności wykwalifikowanemu modelarzowi, a dla takich model „Ariela” jest przeznaczony. Galion najlepiej wyrzeźbić w brytce gipsu cienkim nożem.

Najbardziej skomplikowaną częścią modelu jest jego osprzęt, a więc omasztowanie, olinowanie i żaglowanie. W przypadku budowy większego modelu można pominąć się o wykonanie go wraz z żaglami. Powinny one być z możliwie najcieńszego płótna i ufarbowane na kolor jasnokremowy, najlepiej w fusach kawy lub herbaty. Następnie należy je mocno wykrochmalić lub pomalować cellonem i wysuszyć na półokrągłym szablonie, tak by uzyskały „wzdęty” kształt.

W wypadku wykonywania modelu mniejszego można pominąć cały szereg lin olinowania ruchomego – gordingi, kontrafały, a nawet fały sztaksli. Stopień uproszczenia najlepiej pozostawić doświadczeniu i wprawie wykonującego model.

Bardzo ważną rzeczą jest zróżnicowanie olinowania wg grubości i koloru. Przy opracowywaniu planów przyjęto następujące oznaczenia lin (średnice dotyczą modelu w podziałce 1:50).

B – brasy  $\phi$  0,8 mm – lina konopna – kolor szary, D – dumpry –  $\phi$  0,6 mm – lina konopna – kolor szary, F – fały –  $\phi$  0,5 mm – lina manilowa – kość słoniowa, KF – kontrafały –  $\phi$  0,5 mm – lina manilowa – kość słoniowa, F1 – flaglinki –  $\phi$  0,3 mm – bawelniana – biały, G – gejtawy –  $\phi$  0,5 mm – lina manilowa – kość słoniowa, Gr – gordingi –  $\phi$  0,4 mm – lina manilowa – kość słoniowa, S – szoty –  $\phi$  0,5 mm – lina manilowa – kość słoniowa.

Poza tym na planie ożaglowania pogrubionymi liniami zaznaczono wanty i sztagi główne o średnicy 80 mm, pozostałe wanty i sztagi  $\phi$  60 mm. Są one koloru czarnego (konopne smółkowane).

Na planie ożaglowania ponumerowano żagle. Oto ich nazwy:

1. Sterżagiel. 2. Bezan. 3. Bezanmarsel dolny. 4. Bezanmarsel górny. 5. Bezanbramsel. 6. Bezanbombramsel. 7. Bezanstensztaksel. 8. Bezanbramstensztaksel. 9. Grof. 10. Grotmarsel dolny. 11. Grotmarsel górny. 12. Grotbramsel. 13. Grotbombramsel. 14. Grotroyal. 15. Grotstensztaksel. 16. Grotbramstensztaksel. 17. Grotforsztaksel. 18. Fok. 19. Fokmarsel dolny. 20. Fokmarsel górny. 21. Fokbramsel. 22. Fokbombramsel. 23. Sztafok. 24. Kliwer. 25. Bomkliwer. 26. Latacz.

#### SPECYFIKACJA BŁOKÓW (ARKUSZ 6)

1. Bloki zwrotne gordingów (na rejach i przy masztach) i flaglinek.
2. Bloki fałów i kontrafałów sztaksli, fałów rei opuszczanych gejtaw, olinowania lizelżagli, dumprów.
3. Bloki fałów rei opuszczanych, dumprów i gejtaw.
4. Bloki szotów sztaksli, direk.
5. Bloki brasów i bloki zwrotne szotów żagli rejowych.
6. Bloki brasów.
7. Bloki szotów i gai sterżagla.
8. j. w.

MACIEJ ROSZKOWSKI



Coraz częściej modelarze wszystkich specjalności wykorzystują do budowy modeli pewne tworzywa sztuczne jak np. styropian, polistyren, winidur, żywice itp. Stosują je zarówno modelarze indywidualni, jak i wytwórnice produkujące półfabrykaty i zestawy modelarskie. W warunkach produkcji seryjnej, gdzie używa się wtryskarki, ze szkła organicznego korzysta się bardzo rzadko. Inaczej jednak wygląda to w naszych modelarniach, gdzie modele wykonywane są własnoręcznie. Najczęściej stosowanymi materiałami są: wszelkie odmiany drewna, blachy, pręty metalowe, drut itp. Materiały te mogą być z powodze-

trwałe. Polega na klejeniu przy użyciu kleju „Plexicement” lub własnoręcznie wykonanego z następujących składników: ok. 85% Tri i ok. 15% drobnych odpadów pleksi. Można łączyć również przez nitowanie, skręcanie śrubami i gwintowanie.

Z płytek cienkiego pleksi (0,8 — 1 mm) można wykonać ściany nadbudówek, nadburcia, łamacze fal, kominy, wieże artyleryjskie, urządzenia wentylacyjne itd.

Jednakże najcenniejszą — dla modelarstwa — własnością pleksi jest możliwość obróbki przez skrawanie.

Do toczenia nadaje się każda tokarka przeznaczona do skrawania

nie gładkie, mają ostre krawędzie, dają się świetnie łączyć przez sklejenie (czas schnięcia kleju 5 do 15 minut — połączenie przy tym bardzo trwałe). Wykonując elementy do modeli redukcyjnych należy w miarę możliwości odciążać detale przez wytaczanie z wnętrza zbędnego materiału. Pamiętaj jednak trzeba, by w żadnym miejscu ścianka nie była cieńsza niż 1,5 mm, ponieważ późniejsze malowanie może spowodować pęknięcie pleksi. Malować najlepiej natryskowo 2 do 4 razy starając się, by warstwa farby była jak najcieńsza.

Wykonując modele redukcyjne pływające uzyskujemy jeszcze jedną korzyść z użycia pleksi. Materiał ten nie jest wrażliwy na działanie wody, umożliwi więc malowanie farbami nitro, nie narażając nas na przykre skutki (np. w postaci pęknięcia powierzchni). W zasadzie wszystkie detale toczone na modelu redukcyjnym mogą być wykonane z pleksi. Przy odpowiedniej uprawie możliwe jest wytoczenie nawet takich elementów, jak lufy dział nawiercone na całej długości.

Szkoda tylko, że materiału tego nie ma w wolnej sprzedaży. Jedyną możliwość uzyskania pleksi to zwrócenie się do zakładów przemysłowych (większość używa go do produkcji) o przekazanie odpadów do modelarni LOK (wykorzystując pismo okólnie Prezesa Rady Ministrów nr 40 z dnia 22 czerwca 1965 r.).

**JERZY PRZYBYSZ**  
Poznań

## SZKŁO ORGANICZNE W MODELARSTWIE

nieniem zastąpione w wielu przypadkach przez znacznie doskonalszy w obróbce materiał, jakim jest szkło organiczne, popularne pleksi. Pleksi produkowane jest w płytach o różnych grubościach, np. 0,8, 1, 2, 3, 4, 5, 6, 8, 10, 14 mm, rzadziej grubsze. Przecinać je można wszelkimi dostępnymi piłami, z piłą tarczową włącznie. Jest to materiał termoplastyczny, umożliwiający wytłaczanie różnych elementów, takich jak szalupy ratunkowe, kółpaki, kabiny, owiewki, osłony itp. Łączenie elementów jest bardzo łatwe i zarazem

metali. Najdogodniejsza liczba obrotów 1500 do 2000 na min. Najlepszy do skrawania pleksi jest nóż ucinak; odpowiednio zeszlifowany bowiem pozostawia za sobą idealną gładź, wykluczając użycie papieru ściernego czy nawet pasty do polerowania. Toczenie pleksi jest znacznie łatwiejsze niż obróbka metali, a nawet drewna, dając produkt końcowy o jakości dużo wyższej niż z innych materiałów. Wykazuje przy tym wiele zalet, których nie mają inne materiały. Wykonane elementy są lekkie, ideal-

(dokończenie ze str. 3)



Zdobywca I miejsca w klasie F1-V 15 Kazimierz Sałatowski z Wrocławia

### ZDOBYWCY TRZECH PIERWSZYCH MIEJSC W POSZCZEGÓLNYCH KLASACH W MISTRZOSTWACH POLSKI MODELI PŁYWAJĄCYCH ZDALNIE STEROWANYCH

**Klasa F1-E 30:** 1. Aleksander Rawski — Warszawa stol. — 62,5 sek., 2. Stanisław Radwan — Kraków — 82,0 sek., 3. Marian Rozwene — Warszawa stol. — 103,5 sek.

**Klasa F1-E 500:** 1. Stanisław Matuszczak — Warszawa stol. — 55,3 sek., 2. Krzysztof Bałabuch — Gdańsk — 56,5 sek., 3. Tadeusz Sztokmański — Gdańsk — 75,0 sek.

**Klasa F1-V 2,5:** 1. Jerzy Przybysz — Poznań — 33,0 sek., 2. Janusz Pietrzak — Warszawa stol. — 36,2 sek., 3. Witold Stańczyk — Kraków — 50,0 sek.

**Klasa F1-V 5:** 1. Aleksander Rawski — Warszawa stol. — 36,0 sek., 2. Wawrzyniec Jaszczak — Łódź — 72,5 sek., pozostali zawodnicy nie ukończyli biegu w tej klasie.

**Klasa F1-V 15:** 1. Kazimierz Sałatowski — Wrocław — 45,0 sek., 2. Bogdan Ludkowski — Łódź — 58,0 sek., 3. Wawrzyniec Jaszczak — Łódź — 78,0 sek.

**Klasa F2A:** 1. Jan Kosmala — Poznań — 174 pkt., 2. Tadeusz Król — Kielce — 169 pkt., 3. Jan Kokoszka — Katowice — 166 pkt.

**Klasa F2B:** 1. Janusz Kompf — Poznań — 193 pkt., 2. Stanisław Cichoń — Kraków — 186 pkt., 3. Wiesław Obiczierski — Kraków 172 pkt.

**Klasa F3-E:** 1. Aleksander Rawski — Warszawa stol. — 119 pkt., 2. Tadeusz Sztokmański — Gdańsk — 115 pkt., 3.

Stanisław Matuszczak — Warszawa stol. — 115 pkt.,

**Klasa F3-V:** 1. Janusz Pietrzak — Warszawa stol. — 137 pkt., 2. Stanisław Cichoń — Kraków — 119 pkt., 3. Jerzy Przybysz — Poznań — 118 pkt.

**Klasa F4:** 1. Janusz Pietrzak — Warszawa stol. — 10 balonów w 103 sek., 2. Aleksander Rawski — Warszawa stol. — 10 balonów w 121 sek., 3. Stanisław Cichoń — Kraków — 9 balonów w 180 sek.

Punktacja zespołowa mistrzostw Polski modeli pływających zdalnie sterowanych przeprowadzonych w Łodzi w dniach 19—21 czerwca 1970 r.

- Zarząd Stołeczny LOK Warszawa — 10 049 pkt.
- Zarząd Wojewódzki LOK Kraków — 7 652 pkt.
- Zarząd Wojewódzki LOK Poznań — 5 661 pkt.
- Zarząd Wojewódzki LOK Łódź — 4 818 pkt.
- Zarząd Wojewódzki LOK Gdańsk — 4 124 pkt.
- Zarząd Wojewódzki LOK Kielce — 4 099 pkt.
- Zarząd Wojewódzki LOK Katowice — 2 582 pkt.
- Zarząd Wojewódzki LOK Koszalin — 1 559 pkt.
- Zarząd Wojewódzki LOK Wrocław — 1 540 pkt.
- Zarząd Wojewódzki LOK Bydgoszcz — 1 230 pkt.
- Zarząd Wojewódzki LOK Szczecin — 1 010 pkt.

# ELEKTRONICZNY WYŁĄCZNIK CZASOWY DO MODELI PŁYWAJĄCYCH

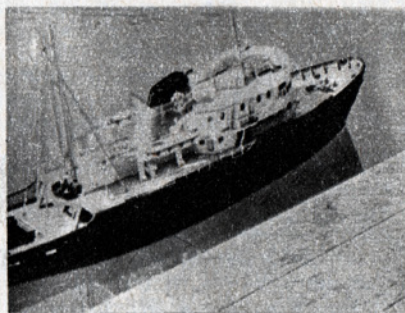

Jedną z bolączek naszych modelarzy szkatlicznych jest brak urządzenia do samoczynnego wyłączania silnika po określonym czasie. W celu częściowego uzupełnienia tej luki proponuję układ elektroniczny, który w wykonaniu modelowym pracuje poprawnie i był już budowany w kilkunastu egzemplarzach. Przedstawiony układ spotykany jest w rodzinie tzw. timerów stosowanych w fotografii. Charakteryzuje się prostotą i taniością oraz dużą tolerancją w doborze elementów. Wszystkie detale są dostępne na rynku krajowym.

Podstawowe parametry urządzenia modelowego:

- zasilanie 9 V,
- pobór prądu w czasie działania ok. 12 mA,
- czas działania 10 + 100 sek. w zależności od ustawienia,
- dokładność czasu działania ± 5%,
- liczba obwodów sterowanych 1,
- układ sterowany całkowicie odizolowany od układu wyłącznika.

Na rysunku przedstawiony jest układ w stanie spoczynku. Z chwilą zwarcia przycisku P płynie prąd poprzez opornik R1 i styki 1a przełącznika Prz ładując kondensator C1. Wzrasta gwałtownie napięcie na bazie tranzystora T1, co powoduje otwarcie tranzystora T2, a to z kolei — przepływ prądu przez cewkę przełącznika Prz i jego zadziałanie. Z chwilą ściągnięcia kotwiczki wszystkie sprężyny zmieniają położenie i zwierają się w pozycji „2”. Powoduje to samopodtrzymanie przełącznika Prz. Ponieważ całe to zjawisko trwa bardzo krótko, więc zwieranie przełącznika P jest rów-

noznaczne z krótkotrwałym przyciśnięciem. Czas samopodtrzymywania zależy teraz od czasu rozładowania się kondensatora C1 głównie przez opornik R2. Gdy napięcie na kondensatorze spadnie do ok. 0,7 V, tranzystory zmieniają swój stan i prąd przestaje płynąć przez przełącznik. Sprężyny przełącznika wracają do poprzedniego położenia. Dla ponownego uruchomienia układu należy znów na krótką chwilę zewrzeć przełącznik P. Jeżeli do trzeciego (c) kompletu sprężyn dołączymy układ sterowany US, to czas działania jego będzie limitowany czasem pracy wyłącznika. Jak mówiliśmy, czas pracy układu narzucają kondensator C1 i opornik R2. Im większa będzie wartość R2 i C1, tym będzie

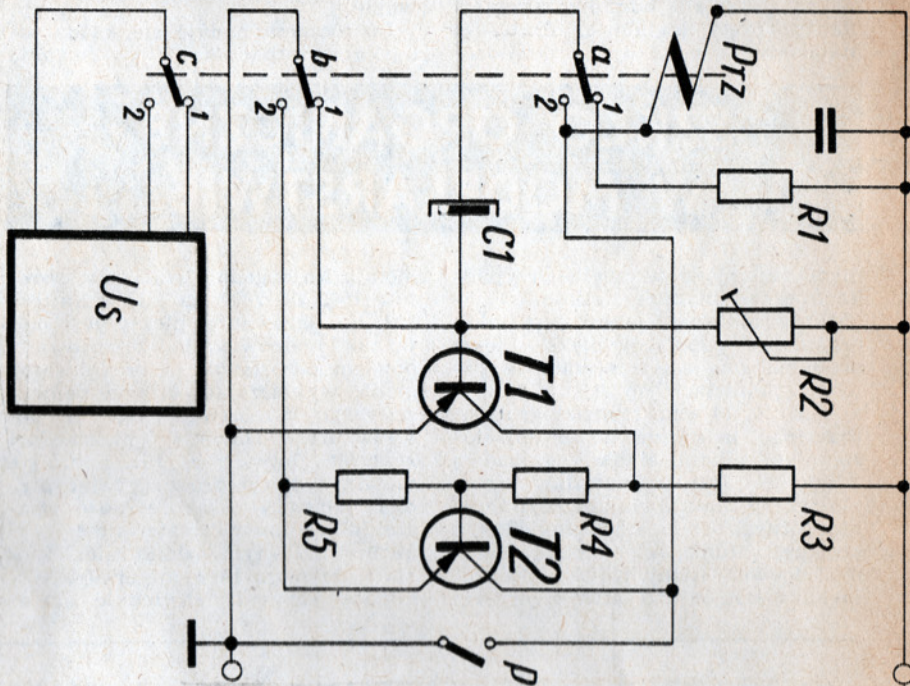

## POLONICA

W czechosłowackim miesięczniku MODELAR (nr 6/70) zamieszczono całostronicowy plan polskiej rakiety meteorologicznej METEOR-2H, którego autorem jest O. Saffek. W tymże numerze na str. 7 znajduje się obszernie omówienie książek inż. Janusza Wojciechowskiego pt. „Zdalne kierowanie modeli” i „Elektronika dla wszystkich”.

W Bułgarii wydano drukiem plan modelu szwedzkiego kutra torpedowego PLEJAD (sześciowyrzutniowy) przedrukowany z książki Jana Marczaka „Kutry torpedowe”, która ukazała się w 1969 r. w serii „Biblioteki MORZA”. Jest to już drugi przedruk z tej książki, gdyż radziecki miesięcznik „Modelist-Konstruktor” opublikował w nr 6/70 plan polskiego kutra dwuwyrzutniowego.

W AERO MODELLER nr 9/70 na str. 492 opublikowano wyniki zawodów modeli latających o memoriał kpt. pil. Jerzego Różańskiego, rozegranych w Łodzi w dniach 9—10.5.1970 r. O dziwo, tym razem nie przekreślono żadnego nazwiska zdobywców czołowych miejsc na tej imprezie.

Wspomniany wyżej AERO MODELLER 9/70 zamieścił plan modelu samolotu PZL-104 WILGA w wersji 35 i 32, zilustrowany 3 zdjęciami. Autorem opracowania jest Feliks Pawłowicz, obecnie mieszkający w Australii.

dłuższy czas pracy. Zalecam stosowanie zamiast jednego opornika R2 układu składającego się z szeregowo połączonych opornika stałego i małego potencjometra o łącznej wartości równej potrzebnej nam dla danego czasu pracy. Ułatwi to precyzyjne dobranie czasu dla określonego modelu. Jest to tym ważniejsze, że kondensatory elektrolityczne są produkowane z dość dużym rozrzutem pojemności, ponadto zmieniają swą pojemność w zależności od temperatury. Dlatego celowe wydaje się wyskalowanie urządzenia przed zabudową w modelu w temperaturze zbliżonej do temperatury, w której układ będzie pracował, np ± 10°C.

Wykaz elementów zastosowanych w urządzeniu modelowym:

- R1 — opornik OM 100 10%,
- R2 — opornik nastawny PR 300 2,5 M Ω,
- R3 — opornik OM 15 k Ω 10%,
- R4 — opornik OM 3,3 k Ω 10%,
- R5 — opornik OM 15 k Ω 10%,
- C1 — kondensator elektrolityczny KTF 100 μ F/12 V,
- C2 — kondensator styrorefleksowy KSF 5,6 nF/63 V,
- T1 — tranzystor TG2 β = 85,
- T2 — tranzystor TG 50 β = 40,

(dokończenie na str. 27)

1 SIERPNIA 1944 ROKU wybuchło w Warszawie powstanie. Już pierwsze godziny walk dobitnie wykazały, jak bardzo powstańcom brak artylerii, ciężkiej broni maszynowej, broni przeciwpancernej oraz wozów pancernych. Pełną parą pracowały powstańcze warsztaty produkujące moździerze kalibru 80 mm z... rur kanalizacyjnych, miotacze ognia z ogrodowych polewaczek i katapulty miotające butelki z płynem zapalającym, które robiono z piór resorów samochodowych.

W niezwykle trudnych warunkach, doskonali i pełni inwencji konstruktorzy nie cofnęli się nawet przed, zdawałoby się, niemożliwym do wykonania, zadaniem zbudowania samochodu pancernego.

Polecenie opracowania dokumentacji samochodu pancernego otrzymał od dowódcy grupy „Krybar” na Powiślu inż. Bielecki.

Zadanie było dla inż. Bieleckiego szczególnie trudne — nie był on bowiem specjalistą w dziedzinie budowy wozów bojowych. Po długich poszukiwaniach udało mu się zdobyć instrukcję czołgu Renault M17, która zastąpiła mu z konieczności, bibliotekę fachową, jaką by miał do dyspozycji w normalnych warunkach.

Inż. Bielecki przystąpił do pracy i zaproponował samochód pancerny, który mógł pomieścić w swoim

wnętrzu drużynę żołnierzy, uzbrojonych w ręczną broń maszynową i rusznicę przeciwpancerną.

Podwozie projektowanego samochodu, to podwozie ciężarowego samochodu typu „Chevrolet”.

Nowe trudności wynikły, gdy przystąpiono do budowy nadwozia. Nieosiągalna była w walczącej Warszawie blacha pancerna — a tymczasem taka właśnie była potrzebna, jeśli pancierz samochodu miał ochronić żołnierzy.

Po wielu próbach konstruktorzy postanowili wykonać pancierz składający się z dwóch blach żelaznych o grubości 6 mm, oddalonych od siebie o 60 mm. Pierwsza, zewnętrzna blacha osłabić miała uderzenie pocisków i odłamków — zatrzymywała je druga blacha. Szereg



# Samochód pancerny „KUBUS”

prób, jakie przeprowadzono, wykazało, że pomysł był dobry.

Niektóre strzały prostopadłe do takiego opancerzenia z odległości 40 m przenikały na drugą stronę, ale już przy pochyleniu ścian o 30° żaden z pocisków nie był zdolny do przebicia wewnętrznej blachy.

W pierwszej kolejności trzeba było zgromadzić odpowiednią ilość blachy stalowej. Powstała specjalna grupa zaopatrzeniowa. Żołnierze

tej grupy z narażeniem życia, na własnych plecach, zносили materiały — nieraz z najdalszych części miasta, przedzierając się przez ruiny i barykady. W grupie zaopatrzeniowej najbardziej wyróżnił się 12-letni chłopiec noszący pseudonim „Tygrys”. Grupa warsztatowa wykonała swoje zadanie, choć miała na nie zaledwie 14 dni. Samochód pancerny, któremu nadano wówczas nazwę „Kubus” (dalszy ciąg na str. 28)

(dokończenie ze str. 26)

- Prz — przekaźnik MT6 — 600  $\Omega$  10 mA,
- P — mikrowyłącznik.

Jako tranzystor T1 może być użyty dowolny tranzystor z grupy TG1 do TG9 lub ich odpowiedniki o współczynniku wzmocnienia  $65 \leq \beta \leq 90$ .

Jako tranzystor T2 może być użyty dowolny tranzystor z grupy TG50 — TG53 lub ich odpowiedniki o współczynniku wzmocnienia  $35 \leq \beta \leq 50$ .

Przekaźnik może być dowolnego typu, musi mieć tylko dwa (a i b) układy sprężyn wybierakowych i trzeci układ (c) w zależności od wymagań układu sterującego US oraz oporności cewki od 400  $\Omega$  do 700  $\Omega$  i prąd zadziałania nie większy niż 10 mA.

Mikrowyłącznik P może być zastąpiony dowolnym przyciskiem.

Układ jest tak prosty, a różnorodność detali posiadanych przez modelarzy tak wielka, że wskazówki montażowe ograniczyć tylko do przypomnienia: montaż musi być sztywny, a lutowanie pewne.

Pamiętajmy o tym, że nasz model jest w bezpośrednim kontakcie z wodą i dlatego wskazane jest zamknięcie całości w hermentyczne pudełko, gdyż przypadkowe, nawet bardzo drobne krople wody mogą psuć dziwne figle.

MAREK HALTER



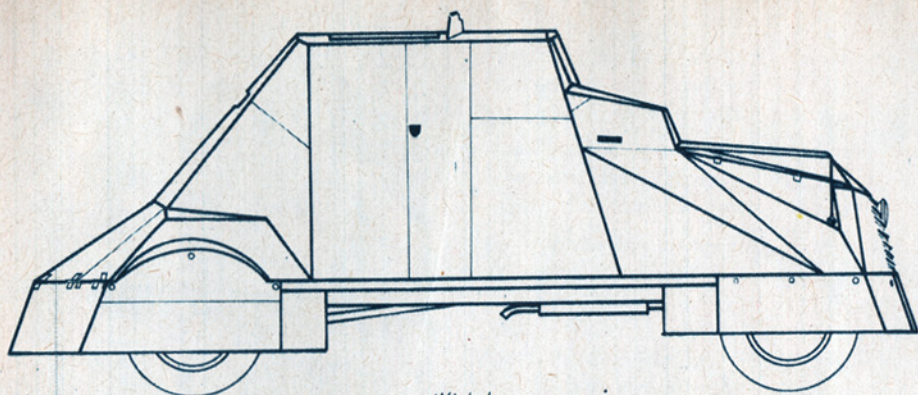

Widok z prawej

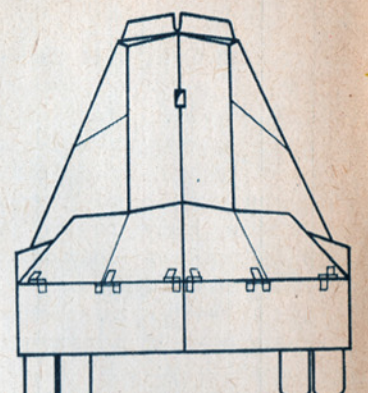

Widok z tyłu

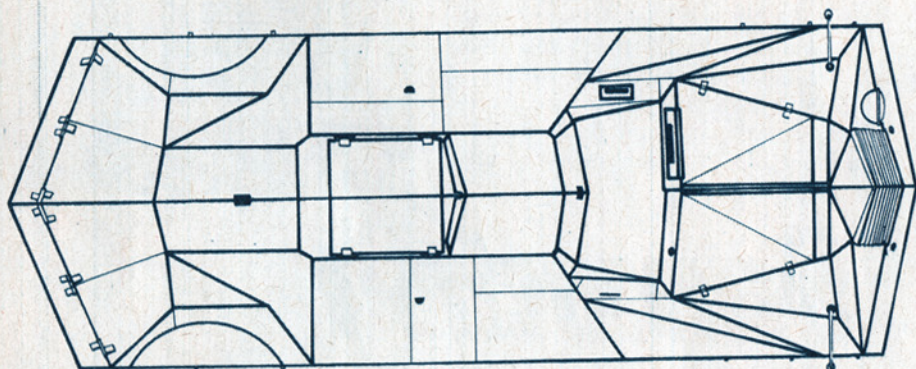

Widok z góry

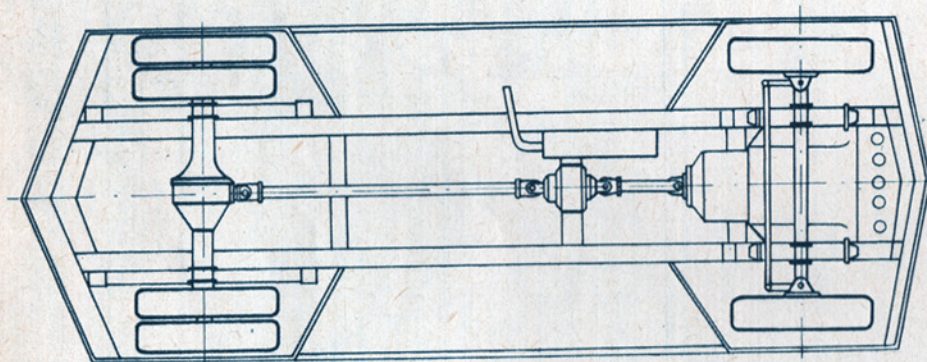
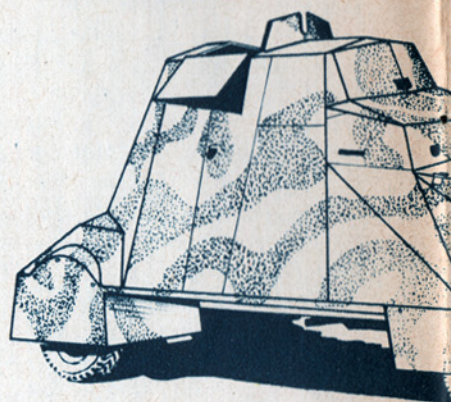

Widok z dołu

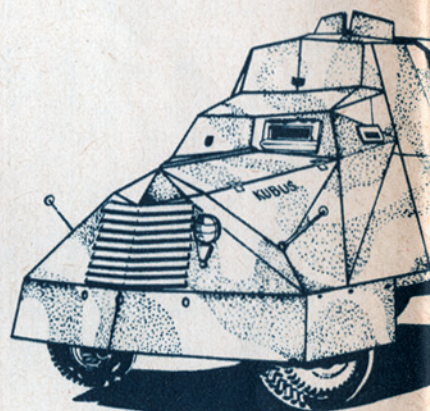

(dalszy ciąg ze str. 27)

bus", montowano w warsztacie Stanisława Kwiatkowskiego („Stracha"). Warsztat ten mieścił się na rogu ulic Tamka i Topiel na Powiślu — istnieje do dziś i zajmuje się naprawą samochodów.

23 sierpnia 1944 roku samochód pancerny „Kubus" wszedł do akcji. Inżynier Bielecki tak o tym pisze w swojej relacji, przechowywanej w zbiorach Muzeum Wojska Polskiego w Warszawie:

„...Noc była wyjątkowo ciemna, jakby specjalnie sprzyjała zamie-

rzeniu powstańców. Wśród chybottliwego, widmowego blasku palników tlenowych majaczyły cienie żołnierzy oddziału umocnień i kolumny motorowej „Wydra". Nad głowami siedzącej już w wozie załogi w tumanie złotych iskier „Szczepko" wykańczał ostatnie szwy górnej kłapy. „Globus" majstrował coś jeszcze przy małej żarówce wewnątrz woza. Miałem w sercu wielki, ogromny niepokój, jak spiesz się „Kubus". Mimo prób, które pozwalały być dobrej myśli, nie mogłem jednak pozbyć się obaw, czy nasz „wóz pancerny" spełni

swoje zadanie. Wreszcie dowódca wozów, plutonowy podchorąży „Szary Wilk", dał rozkaz wyjazdu. Za chwilę „Kubus" wolno i cicho pisał się Tamką w górę pod Kopernika. Przed nim z ogłuszającym grzmo-tem gąsienic potoczył się zdobyczny wóz pancerny dywizji „Wiking", nazwany po akcji imieniem jego dowódcy „Szarym Wilkiem". Była za pięć minut czwarta, gdy oba wozy minęły rozebraną przedtem przez jeńców niemieckich barykadę na ulicy Kopernika. Na niebie nad Uniwersytetem ukazała się czerwono-

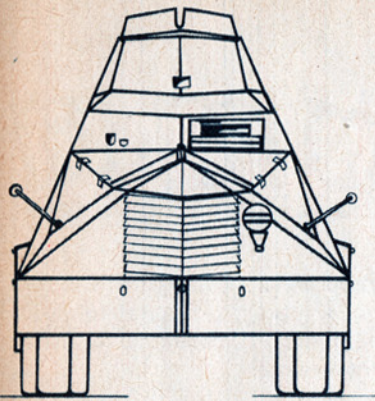

Widok z przodu

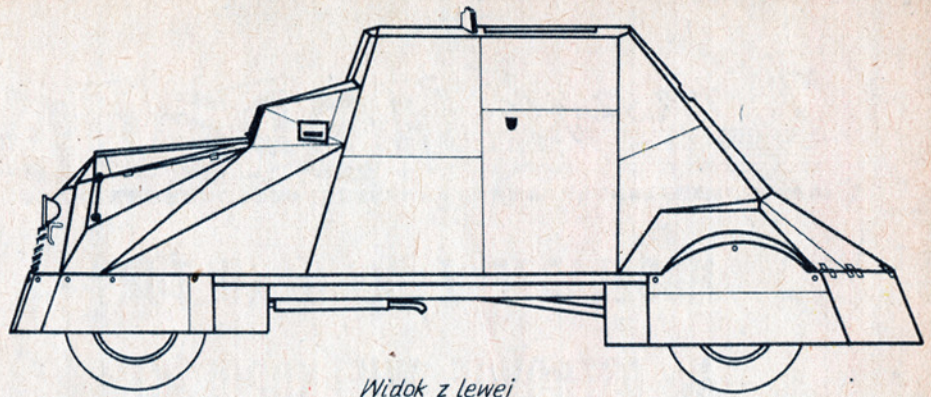

Widok z lewej

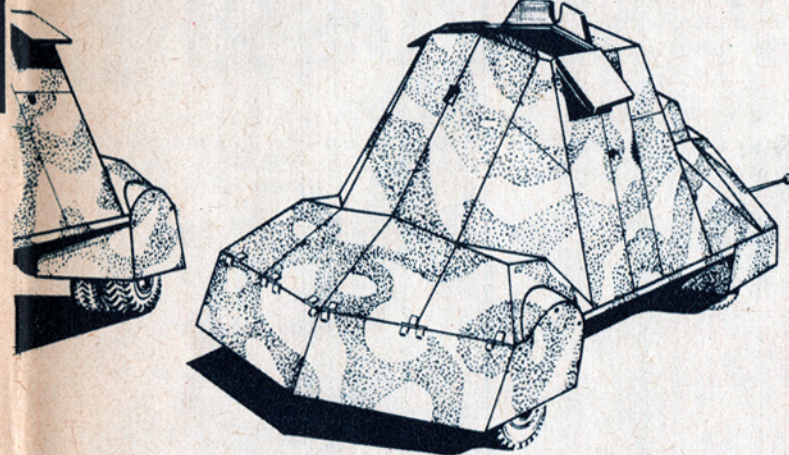
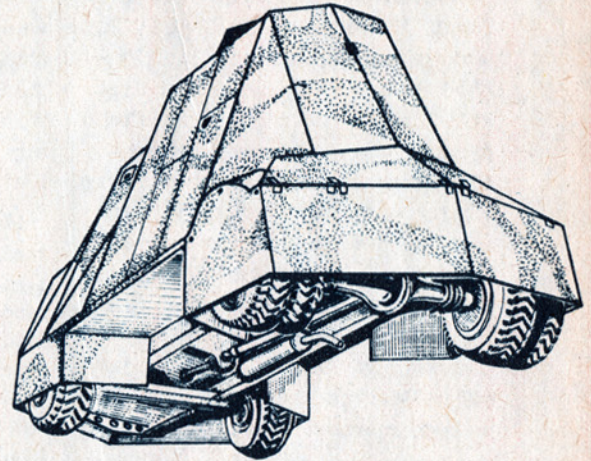
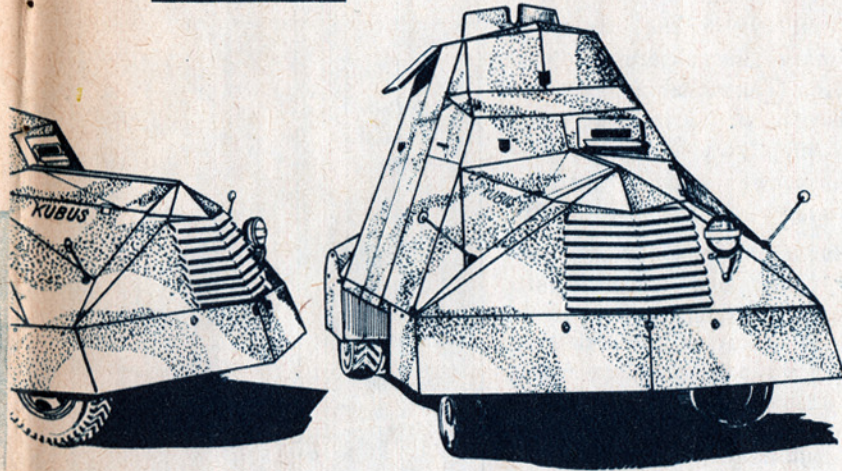

AJ	NAZWA		
	>KUBUŚ<		
<b>POWSTAŃCZY SAMOCHÓD PANCERNY</b>			
DATA 0.5-1970	OPRAC: ADAM JOŃCA	IL. Ark. 1	
PODZ. 1:50	KREŚLIŁ: CZ. RIEDEL	nr. ark. 1	

na rakieta. W zapadnię po przejściu wozów ciszę nocną, w której słychnąć było tylko z dala, od strony Starówki, jakby młócenie, wdary się nagle zachłystując się swym grzechotem cekaemy, a potem odgłos silnego wybuchu: wozy doszły, chłopcy wysadzili pramę. Niewielki efekt podłożonych pod bramę wjazdową Uniwersytetu ładunków wybuchowych własnej produkcji poprawił PIAT, a potem „Wiking”, wjeżdżając w bramę z rozpędem i rozwalając nadwerężone tylko wybuchem kraty. Na rozkaz dowód-

cy chłopcy wyskakują z wozów i niszczą ogniem i granatami załogę bunkra...”

Po tej akcji „Kubus”. postrzelany, z rannymi powstańcami, mija zgruchotany pomnik Kopernika i wraca w dół Tamki.

#### BUDOWA MODELU

Model „Kubusia” jest tylko pozornie łatwy do wykonania — nie powinni się brać do tego modelarze niezbyt doświadczeni. Całe nadwozie składa się z szeregu płyt łączonych ze sobą pod różnymi kątami.

Modelarze z małym doświadczeniem nie dadzą sobie rady z prawidłowym rozwinięciem nadwozia.

„Kubus” pomalowany był ochronnie — cały wóz na kolor szary, płamy kamuflażu były również szare, o ton ciemniejsze. Właściwy odcień koloru szarego uzyskamy łącząc lakier perłowy z lakierem czarnym, a po pomalowaniu wołu łącząc ponownie otrzymany lakier z lakierem brązowym. Napis KUBUŚ na masce wozu był biały.

**ADAM JOŃCA**

# W naszych **MODELARNIACH**

## MODELARZE Z DOMU KULTURY W OSTROWIE WIELKOPOLSKIM

Modelarnia okrętowa LOK przy Domu Kultury w Ostrowie Wlkp. istnieje już kilkanaście lat. Przechodziła ona swoje wzniosy i upadki, a mimo to zdołała wyszkolić przeszło 400 modelarzy okrętowych. Niektórzy z nich, zasmakowawszy wiedzy o morzu, wyruszyli na nasze Wybrzeże, by tam zdobyć fach ludzi morza. Tak właśnie uczynił Roman Wojciechowski, przeniosłszy się z Ostrowia Wlkp. do Szkoły Morskiej w Gdyni, by dziś jako oficer Marynarki Handlowej pływać po morzach świata.

Podobnie Bogdan Stasiak wybrał sobie zawód podoficera Marynarki Wojennej. Tak samo postąpili Jerzy Marchewka, Kazimierz Myczek, Jerzy Izydorski. Choć przebywają oni od kilku lat na Wybrzeżu, nie tracą kontaktów z modelarnią. Często przyjeżdżają do Ostrowia, uczestniczą w spotkaniach z modelarzami, opowiadają im o złożonych problemach, dotyczących budownictwa nowych statków, urządzeń morskich oraz morza.

Dziś w szkoleniu uczestniczy 23 chłopców w wieku od 12 do 17 lat. Budują tu piękne modele statków i okrętów, przy pomocy niesionej im przez instruktora Teodora Wojciechowskiego. Doświadczony to modelarz. Już przed wojną parzył się modelarstwem okrętowym, budując modele „Daru Pomorza” i drobnicowców. Od 1949 r. jako działacz społeczny pracuje w LM, LPŻ, a obecnie w LOK. Ta nieprzerwana praca wzbogaciła jego doświadczenia w pracy z młodzieżą. Dzięki kolejarzkiej dokładności i poznańskiej solidności zyskał uznanie wśród chłopców, którzy przepadają za swoim instruktorem. Choć dziś p. Wojciechowski jest już emerytem, nadal pracuje z modelarską młodzieżą.

Do ciekawych form pracy, wiążącej się z działalnością naszej orga-

nizacji, zaliczyć można praktykowane przez instruktora Wojciechowskiego urządzenie wystaw modelarskich w czasie poboru do wojska. Inicjatywę tę wysoko oceniły miejscowe władze partyjne i wojskowe.

Modelarze z Ostrowia Wlkp. rokrocznie uczestniczą w pochodach 1-majowych, demonstrując swoje modele. W bieżącym roku siedmiu modelarzy od pana Teodora niosło przed trybuną 3-metrowy model statku „Mazowsze”. Z trybuny i od strony publiczności posypały się liczne oklaski. Urządzają też pokazy modeli pływających — co zawsze zyskuje aplauz mieszkańców tego miasta.

Modelarze w PDK posiadają obszerny lokal, a w nim zestaw narzędziowy i urządzenia, instruktor

Wojciechowski wymaga więc dokładności w pracy, a rezultat to doskonałe modele i niebagatelne efekty wychowawcze.

STEFAN SMOLIS



Modelarze: Piotr Pussak, Mieczysław Mydlak i Zdzisław Sobczak z Ostrowia Wlkp. przy modelu holownika „Herkules”



Instruktor Teodor Wojciechowski przy modelu statku „Dudek”





Fairey Battle, K9324 z 218 eskadry  
K9324 — nr seryjny na sterze  
kierunkowym i kadłubie  
Przedruk z „Profile publikations”