

Шаблоны хвостового оперения

Контрольные шаблоны крыла



10x15x93 мм - 2 шт.

Моторама
фанера 4 мм

Фанера от тары 3 мм

Пенопласт 9 мм

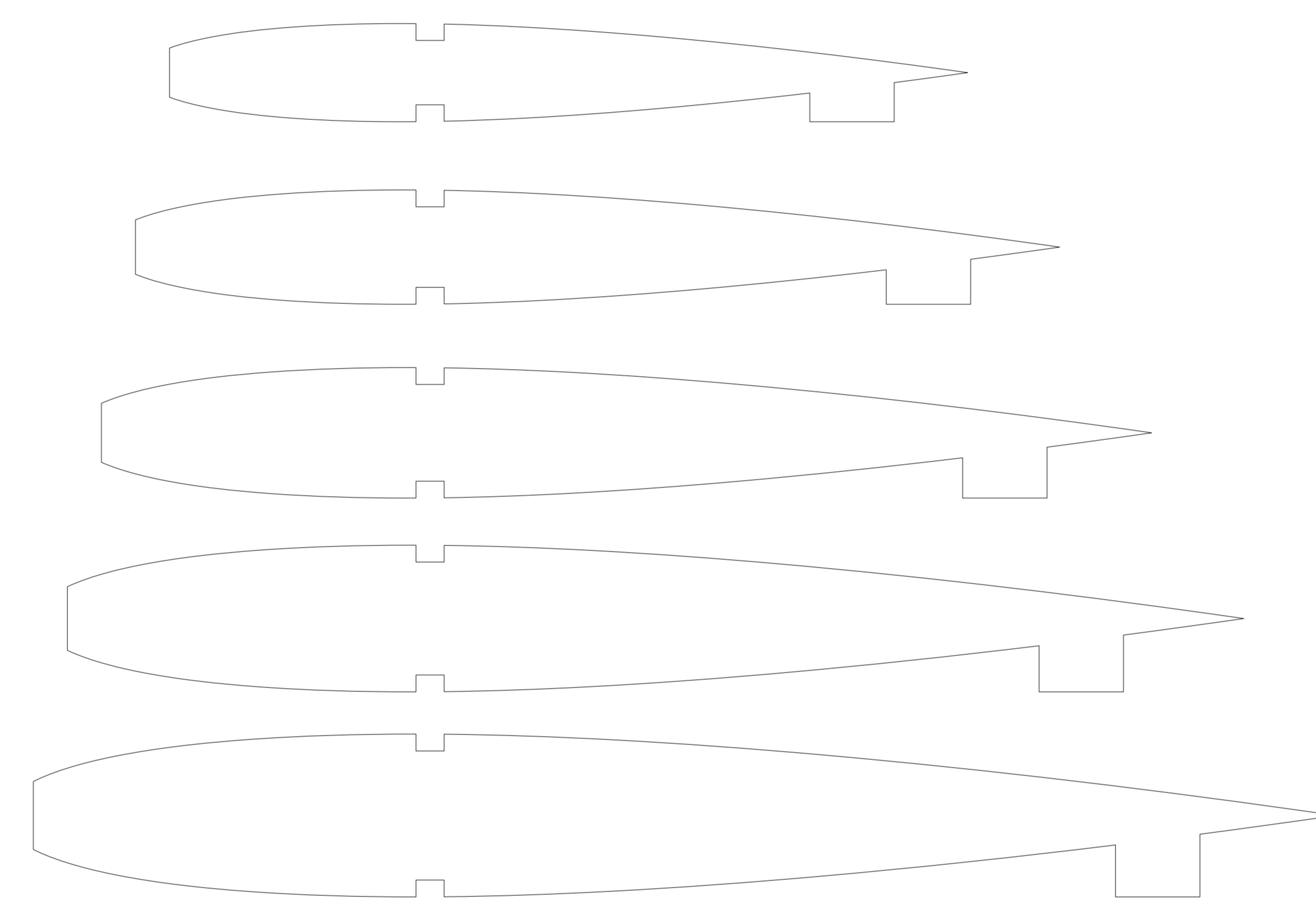
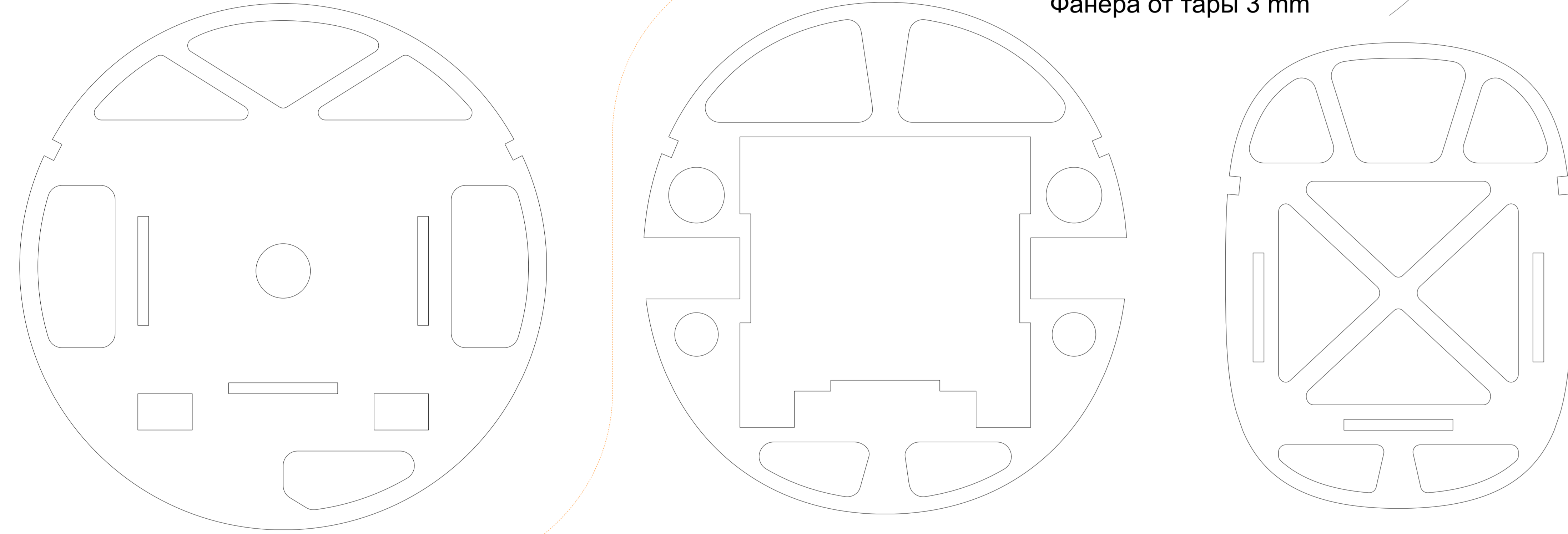

Правая боковина короба

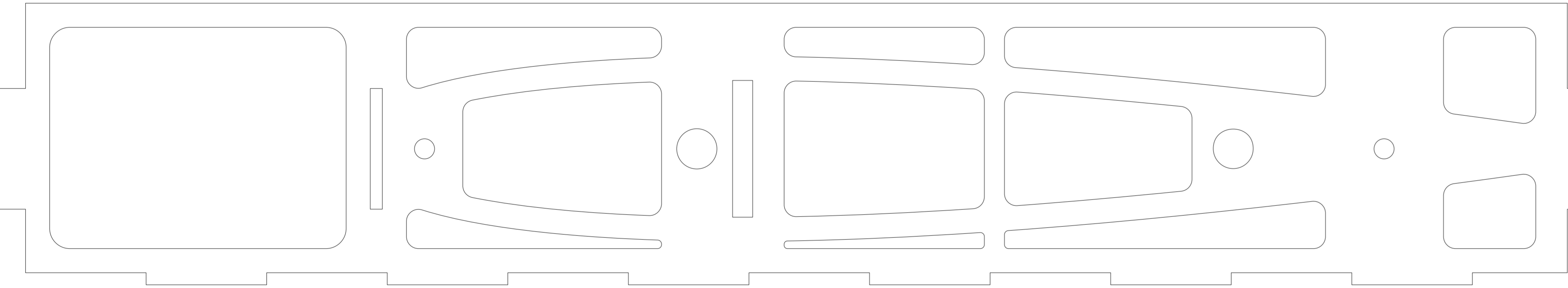

Днище короба

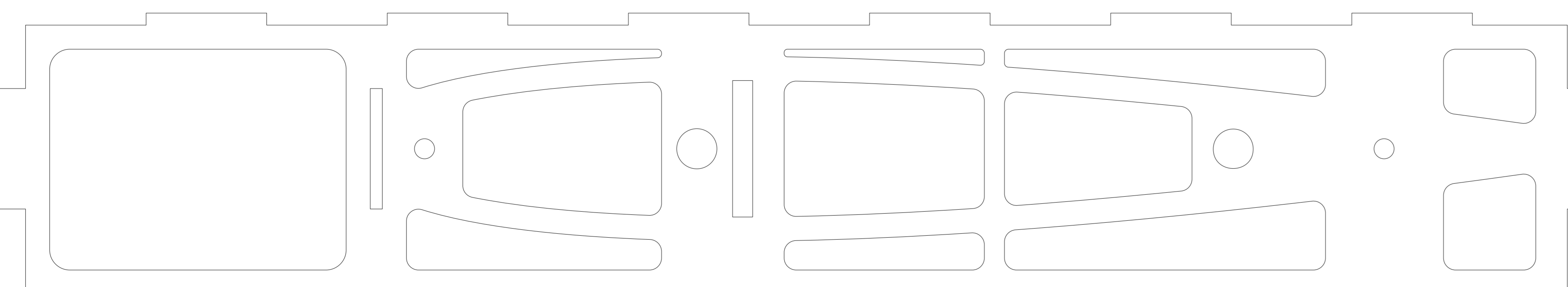
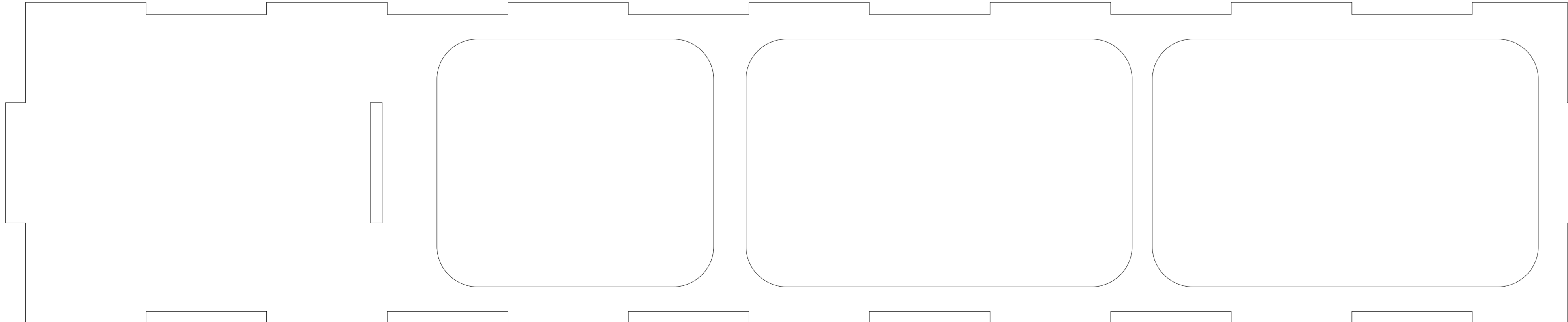

Левая боковина короба

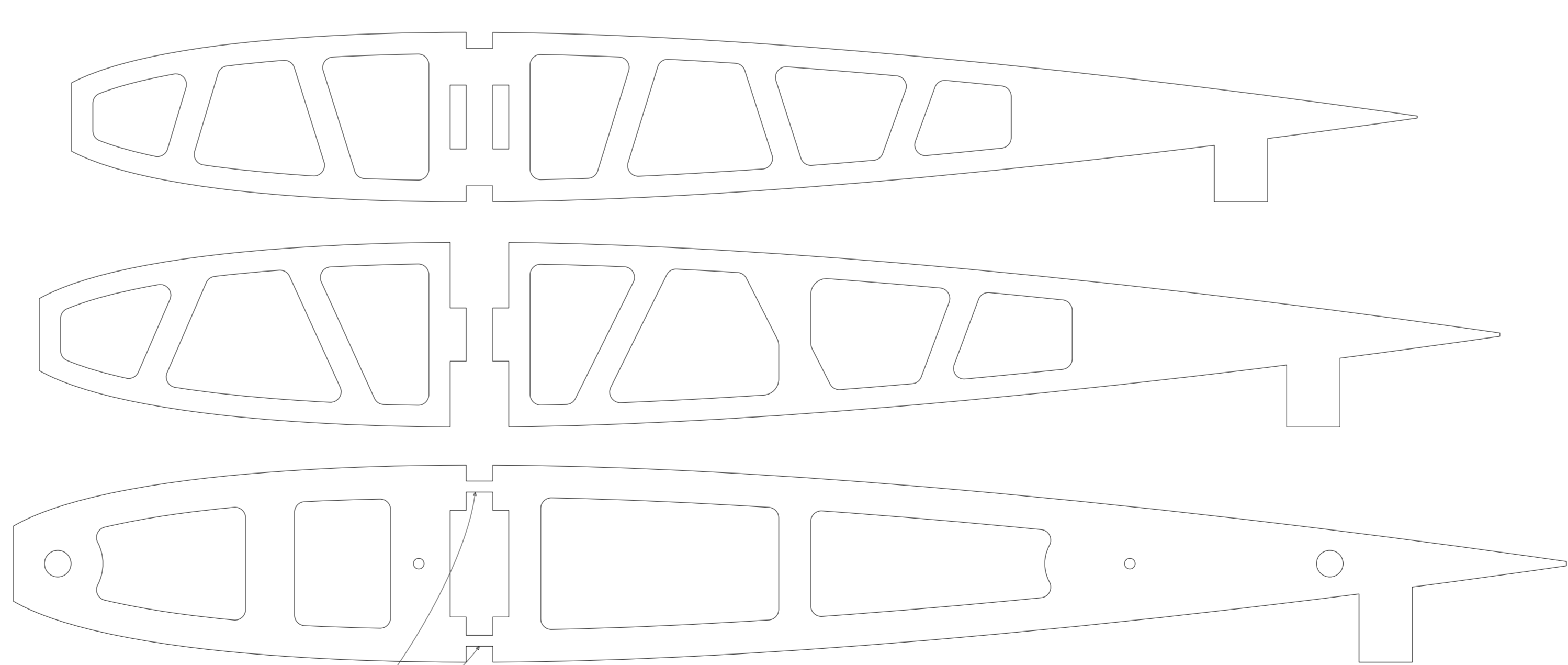

После сборки консоли
перемычки удалить

Место приклейки переднего крючка

Зашивка бальза 1.5 мм

Полки сосна 5x3мм

Конструкция крыла

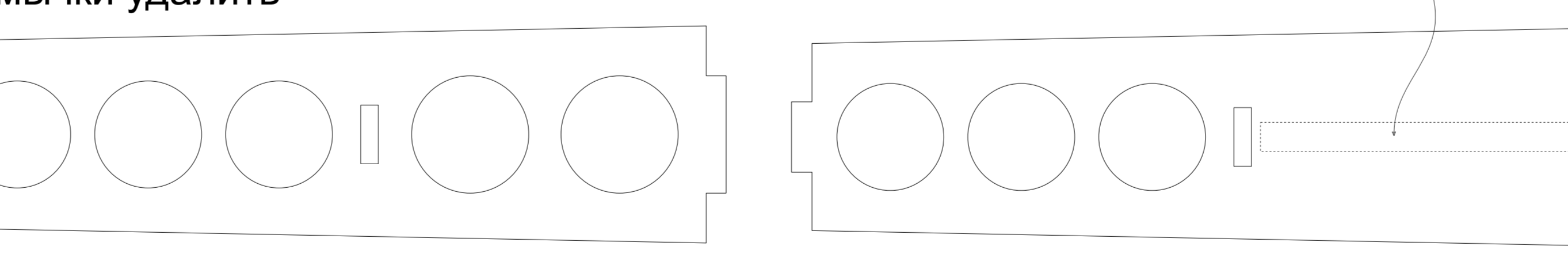

Опора зашивки бальза 3 мм
Передняя кромка бальза 4 мм

